

Internetowy, podtynkowy regulator klimakonwektorów, Wi-Fi, 230V



EFAN-230W EFAN-230B

**Skrócona instrukcja**

Ver. 1.7  
Data wydania: VIII 2025  
Soft:  
Moduł główny: v2.0.2  
Moduł MCU: v0.4.1

Pracuje z aplikacją  
**ENGO SMART** App  
tuya

GET IT ON  
Google Play

Available on the  
App Store

works with  
Hey Google alexa

Producent:  
Engo Controls sp. z o.o. sp. k.  
ul. Rolna 4  
43-262 Kobielice  
Polska

[www.engocontrols.com](http://www.engocontrols.com)

**Zgodność Produktu**

Produkt jest zgodny z następującymi dyrektywami UE: 2014/53/EU i 2011/65/EU.

**Bezpieczeństwo:**

Używać zgodnie z regulacjami obowiązującymi w danym kraju oraz na terenie UE. Urządzenie należy używać zgodnie z przeznaczeniem, utrzymując je w suchym stanie. Produkt wyłącznie do użytku wewnątrz budynków. Przed rozpoczęciem prac instalacyjnych oraz przed użytkowaniem produktu, należy zapoznać się z całością instrukcji.

**Instalacja**

Instalacja musi zostać przeprowadzona przez wykwalifikowaną osobę, posiadającą odpowiednie uprawnienia elektryczne, zgodnie z normami i przepisami obowiązującymi w danym kraju oraz na terenie UE. Producent nie ponosi odpowiedzialności za postępowanie niezgodne z instrukcją.

**UWAGA:**

Dla całej instalacji mogą występować dodatkowe wymogi ochrony, za których zachowanie odpowiada instalator.

**Wprowadzenie**

Sterownik do zarządzania klimakonwektorami oraz grzejnikami kanałowymi z wentylatorem, idealny zarówno dla systemów 2, jak i 4-rurowych. Urządzenie oferuje elastyczne sterowanie wentylatorami 3-biegowymi 230V, automatycznie dopasowując prędkość wentylatora w zależności od potrzeb. Funkcje ochrony przed zamrażaniem i przegrzaniem gwarantują bezpieczeństwo, a wbudowany tryb ECO pozwala na oszczędności energetyczne, co przekłada się na mniejsze rachunki za energię. Dzięki wsparciu dla systemów mieszanych (klimakonwektor do chłodzenia oraz ogrzewanie podłogowe), EFAN230 to kompleksowe rozwiązanie dla każdego, kto chce zapewnić komfort ciepły w swoim domu lub biurze.

**Dane techniczne**

Zasilanie	230V AC 50 Hz
Zakres regulacji temperatury	5,0°C do 45,0°C
Dokładność wskazania temperatury	0,1 lub 0,5°C
Algorytm sterujący	Delta FAN, Histereza (±0,1...±2°C), TPI (dla ogrzewania podłogowego)
Komunikacja	Wi-Fi 2,4GHz
Wejście A+/B-	Modbus RS-485
Wejścia	S1/COM, S2/COM - czujnik temp. lub styk beznapięciowy
Wyjście sterujące zaworem	V1, V2 - 230V AC, 5(2)A
Wyjście sterujące wentylatorem	F1, F2, F3 - 230V AC, 5(2)A
Wymiary	90 x 90 x 44 mm (13 mm po montażu w puszcze Ø 60)

**Cechy produktu:**

- Wi-Fi Komunikacja w standardzie Wi-Fi 2.4 GHz
- Protokół komunikacyjny Modbus RS-485.
- Sterowanie 2 lub 4 rurowymi klimakonwektorami
- Wsparcie dla wentylatorów 3-biegowych 230V
- Sterowanie układem mieszanym
- Zdalne sterowanie przez aplikację ENGO Smart
- Pomiar wilgotności i temperatury
- Tryb Ekonomiczny (ECO)
- Łatwa instalacja i konfiguracja

**Opis wyświetlacza LCD, opis przycisków**

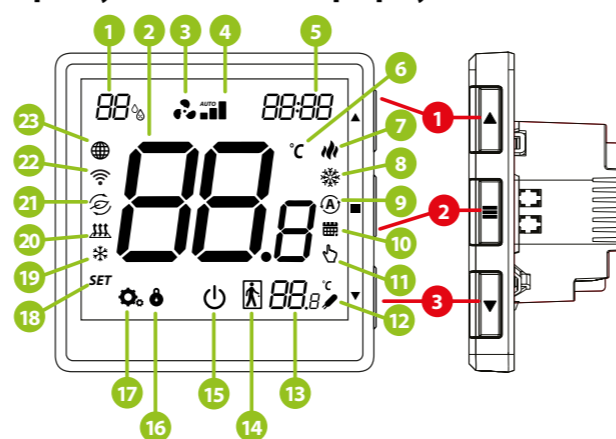

- Wskaźnik wilgotności
- Aktualna / zadana temperatura
- Ikona wentylatora
- Prędkość wentylatora
- Zegar
- Jednostka temperatury
- Wskaźnik ogrzewania
- Wskaźnik chłodzenia
- Tryb Auto Grzanie/Chłodzenie
- Ikona aktywnego harmonogramu
- Tryb ręczny
- Dodatkowy czujnik temperatury
- Wartość temperatury dodatkowego czujnika
- Czujnik zajętości (karta hotelowa) podłączenie S2-COM

- Tryb OFF
- Blokada klawiszy
- Ikona ustawień
- Ikona ustawień / nastawy temperatury
- Ikona trybu przeciwmroźniowego
- Ikona ogrzewania podłogowego
- Tryb ECO
- Wskaźnik połączenia z Wi-Fi
- Wskaźnik połączenia z chmurą

- Przycisk "GÓRA" ▲
- Przycisk "OK" ≡
- Przycisk "DÓŁ" ▼

▲	Zmiana wartości w górę
▼	Zmiana wartości w dół
≡	Zmiana trybu ręczny/harmonogram/ECO- pojedyncze kliknięcie (tylko w trybie Online) Wejście w parametry instalatora - przytrzymaj 3 sekundy Wyłączenie/Załączenie regulatora - przytrzymaj 5 sekund
▲ + ▼	Parowanie z aplikacją - przytrzymaj do komunikatu PA, wówczas puść klawisz Reset regulatora - przytrzymaj do komunikatu FA, wówczas puść klawisz
▲ + ≡	Zablokowanie/Odblokowanie klawiszy - przytrzymaj 3 sekundy
▼ + ≡	Przełączenie między trybami Grzanie/Chłodzenie - przytrzymaj 3 sekundy

**Montaż ścienny**

Aby prawidłowo zamontować regulator, postępuj zgodnie z krokami poniżej:



Złap górną część oraz dolną aby rozłączyć



Podłącz przewody, a następnie przykręć regulator do puszki montażowej.



Nasunąć przód regulatora na jego tylną część. Włączyć zasilanie. Regulator jest przygotowany do pracy.

**Schemat podłączenia oraz wskazówki dotyczące konfiguracji regulatora EFAN**

**Klimakonwektor 2-rurowy (grzanie i/lub chłodzenie)**

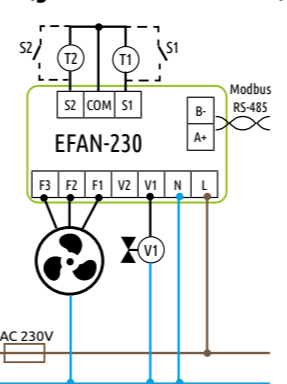

1 Za pomocą klawiszy ▲ lub ▼ wybierz 2-rurowy typ systemu - 2 PIPE, następnie zatwierdź klawiszem ≡

- 2 Naciśnij ▲ lub ▼ aby wybrać tryb działania:
- Ogrzewanie w systemie 2-rurowym
  - Chłodzenie w systemie 2-rurowym
  - Ogrzewanie i chłodzenie w systemie 2-rurowym
  - Ogrzewanie podłogowe i klimakonwektor 2-rurowy w trybie grzania/chłodzenia

Wybór zatwierdź wyborem klawiszem ≡

3 Regulator został skonfigurowany dla systemu 2-rurowego.

Zaciski podłączeniowe regulatora:

L, N	Zasilanie 230V
F1	Wyjście 230V AC - I niski bieg wentylatora
F2	Wyjście 230V AC - II średni bieg wentylatora
F3	Wyjście 230V AC - III wysoki bieg wentylatora
A+ / B-	Port komunikacyjny dla Modbus RS-485

**Klimakonwektor 4-rurowy (grzanie i chłodzenie) lub ogrzewanie podłogowe i klimakonwektor do chłodzenia**

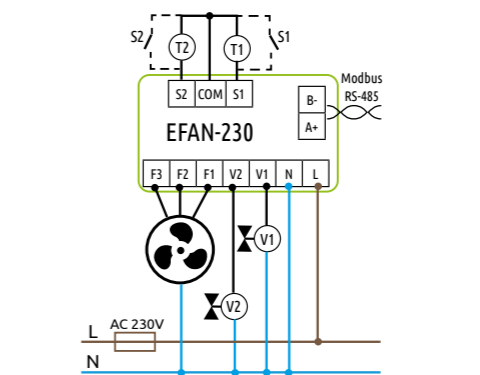

1 Za pomocą klawiszy ▲ lub ▼ wybierz 4-rurowy typ systemu - 4 PIPE, następnie zatwierdź klawiszem ≡

- 2 Naciśnij ▲ lub ▼ aby wybrać tryb działania:
- Ogrzewanie i chłodzenie klimakonwektorem w systemie 4-rurowym
  - Ogrzewanie podłogowe i chłodzenie klimakonwektorem

Wybór zatwierdź wyborem klawiszem ≡

3 Regulator został skonfigurowany dla systemu 4-rurowego.

V1	2 rury: wyjście sterujące 230V AC - zawór grzania i/lub chłodzenia
V2	2 rury: nieaktywne
S1	4 rury: wyjście sterujące 230V AC - zawór chłodzenia
S2	Wejście bezpotencjałowe przełącznika lub czujnik EFS300 na rurze (zmiana trybu grzanie/chłodzenie)
COM	Wejście bezpotencjałowe przełącznika (na czujnik zajętości - karta hotelowa) lub zewnętrzny czujnik temperatury (EFS300)

**Ogrzewanie podłogowe**

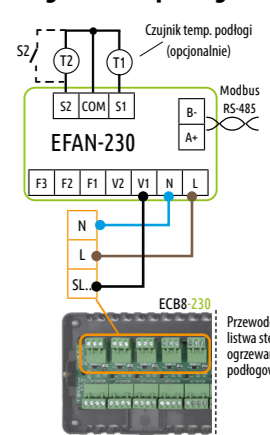

1 Za pomocą klawiszy ▲ lub ▼ wybierz 2-rurowy typ systemu - 2 PIPE, następnie zatwierdź klawiszem ≡

- 2 Naciśnij ▲ lub ▼ aby wybrać tryb działania:
- Ogrzewanie podłogowe
- Wybór zatwierdź wyborem klawiszem ≡

3 Regulator został skonfigurowany dla ogrzewania podłogowego.

Legenda do schematów:

□	Bezpiecznik	⚡	Styk zewnętrzny
⚡	Siłownik zaworu	⊙	Czujnik temperatury
⊙	Wentylator 3 biegowy 230V AC		

## Instalacja regulatora w aplikacji

Upewnij się, że Twój router jest w bliskim zasięgu Twojego telefonu komórkowego. Sprawdź, czy masz połączenie z Internetem. Pozwoli to na skrócenie czasu parowania urządzenia.

### KROK 1 - POBIERZ APLIKACJĘ ENGO Smart

Pobierz aplikację ENGO Smart z serwisu Google Play lub Apple App Store i zainstaluj na urządzeniu mobilnym.



### KROK 2 - ZAREJESTRUJ NOWE KONTO

Aby zarejestrować nowe konto, postępuj zgodnie z krokami poniżej:

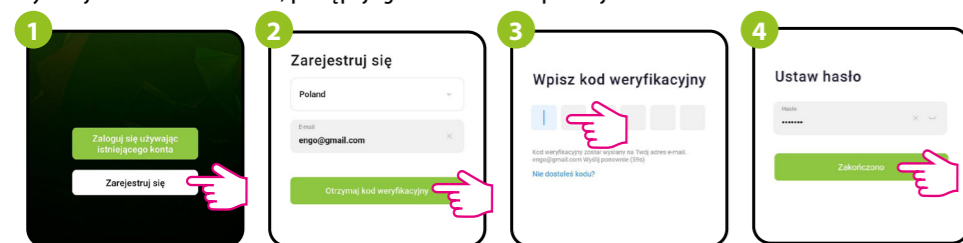

**1** Kliknij „Zarejestruj się” w celu utworzenia nowego konta.  
**2** Podaj adres e-mail, na który zostanie wysłany kod weryfikacyjny.  
**3** Wprowadź kod otrzymany w wiadomości email. Pamiętaj, że masz 60 sek na wpisanie kodu.  
**4** Następnie ustaw hasło logowania.

### KROK 3 - Instalacja regulatora

Po zainstalowaniu aplikacji i utworzeniu konta:

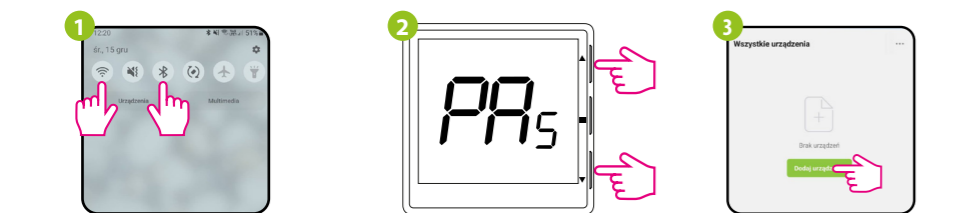

**1** W urządzeniu mobilnym upewnij się, że aplikacja ENGO Smart posiada dostęp do uprawnień (Lokalizacja, Bluetooth, Urządzenia w pobliżu). Następnie włącz Bluetooth i lokalizację. Połącz się z tą siecią Wi-Fi 2.4GHz, do której chcesz przypisać regulator.  
**2** Upewnij się, że regulator jest włączony do zasilania i został skonfigurowany. Następnie naciśnij i przytrzymaj przyciski regulatora przez ok. 3 sekundy, aż na wyświetlaczu pojawi się komunikat „PA”. Wówczas puść klawisze. Zostanie wywołany tryb parowania.  
**3** W aplikacji wybierz: „Dodaj urządzenie”.

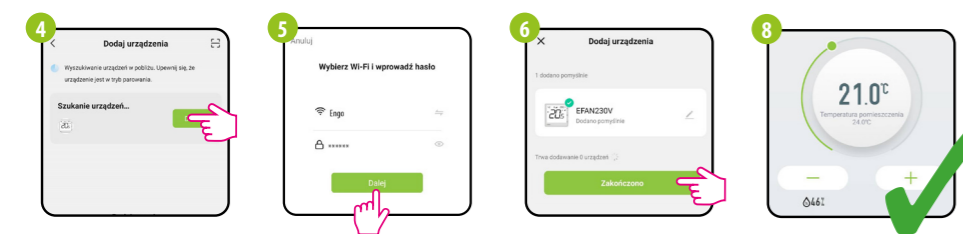

**4** Po znalezieniu regulatora kliknij „Dodaj”.  
**5** Wybierz sieć Wi-Fi, w której będzie działał regulator i wprowadź hasło tej sieci.  
**6** Po konfiguracji regulatora z siecią Wi-Fi nazwij urządzenie i kliknij „Zakończono”.  
**7** Regulator został zainstalowany i wyświetla główny interfejs.

## Parametry serwisowe

Aby wejść w tryb instalatora przytrzymaj przycisk przez 3 sekundy.



Poruszaj się między parametrami przy pomocy przycisków ▲ lub ▼. Wejź w parametr za pomocą przycisku . Edytuj parametr przy pomocy przycisków ▲ lub ▼. Potwierdź nową wartość parametru przyciskiem .

Pxx	Funkcja	Wartość	Opis	Nastawa fabryczna
ConF	Parametr tylko do odczytu	-	Podgląd aktualnej konfiguracji regulatora	-
P01	Konfiguracja wejścia S1 - COM	0	Wejście nieaktywne. Zmiana pomiędzy trybami grzania i chłodzenia za pomocą przycisków.	0
		1	Wejście używane do zmiany grzania/chłodzenia poprzez zestyk zewnętrzny podłączony do S1-COM: - S1-COM otwarty --> tryb OGRZEWANIA - S1-COM zwarty --> tryb CHŁODZENIA	
		2	W układzie 2-rurowym wejście S1-COM służy do automatycznego przełączania między trybem grzania a chłodzenia na podstawie temperatury rury. Przełączenie następuje zgodnie z programami ustawionymi w parametrach P17 (grzanie) i P18 (chłodzenie).  W układzie 4-rurowym, gdy parametr P01 ustawiony jest na wartość 2, regulator automatycznie zmienia tryb pracy (grzanie/chłodzenie) w oparciu o temperaturę powietrza w pomieszczeniu, z uwzględnieniem martwej strefy określonej w parametrze P16.	
		3	Zezwolenie na pracę wentylatora zależne od pomiaru temperatury na rurze. Np. jeśli temperatura na rurze jest zbyt niska, a regulator jest w trybie grzania - czujnik rury nie pozwoli na uruchomienie wentylatora.  Zmiana grzanie/chłodzenie odbywa się ręcznie - za pomocą przycisków. Wartości dla sterowania wentylatorem na podstawie temperatury rury są ustawiane w parametrach P17 i P18.	
4	Aktywacja czujnika podłogi w konfiguracji ogrzewania podłogowego.			
P02	Konfiguracja wejścia S2 - COM	0	Wejście nieaktywne	0
		1	Czujnik zajętości (przy rozwarciu styków włącz tryb ECO)	
		2	Zewnętrzny czujnik temperatury	
P03	Dokładność wskazania temperatury	0,1°C	Wskazanie temp pomieszczenia z dokładnością 0,1°C	0,1°C
		0,5°C	Wskazanie temp pomieszczenia z dokładnością 0,5°C	
P04	Korekta wyświetlanej temperatury	-3,0°C do +3,0°C	Jeżeli regulator wskazuje błędną temperaturę, można ją skorygować w zakresie +/- 3,0°C	0°C
P05	Maksymalna temperatura zadana	5°C - 45°C	Maksymalna temperatura grzania/chłodzenia, która może zostać ustawiona	35°C
P06	Minimalna temperatura zadana	5°C - 45°C	Minimalna temperatura grzania/chłodzenia, która może zostać ustawiona	5°C
P07	Możliwość wyboru trybu ECO	NO	Nieaktywny	NO
		YES	Aktywny	
P08	Wartość temperatury trybu ECO dla ogrzewania	5°C - 45°C	Wartość ekonomicznej temperatury zadanej dla grzania	15°C
P09	Wartość temperatury trybu ECO dla chłodzenia	5°C - 45°C	Wartość ekonomicznej temperatury zadanej dla chłodzenia	30°C
P10	Algorytm delta FAN dla grzania	0,5°C - 5°C	Parametr określa szerokość zakresu temperatur, w którym pracuje wentylator w trybie grzania. Jeżeli temperatura pomieszczenia spada to: 1. Gdy mała wartość Delta FAN, tym szybsza reakcja wentylatora na zmianę temperatury - szybsze zwiększanie prędkości 2. Gdy duża wartość Delta FAN, tym wentylator wolniej zwiększa prędkość	2°C
P11	Temperatura włączenia wentylatora dla grzania	0°C - 5°C	Wentylator zacznie pracę, jeżeli temperatura w pomieszczeniu spadnie poniżej zadanej o wartość parametru	0,5°C
P12	Histeresa dla zaworu grzania	0,1°C - 2°C	Wartość histerazy dla zaworu grzania	0,5°C
P13	Algorytm delta FAN dla chłodzenia	0,5°C - 5°C	Parametr określa szerokość zakresu temperatur, w którym pracuje wentylator w trybie chłodzenia. Jeżeli temperatura pomieszczenia wzrasta to: 1. Gdy mała wartość Delta FAN, tym szybsza reakcja wentylatora na zmianę temperatury - szybsze zwiększanie prędkości 2. Gdy duża wartość Delta FAN, tym wentylator wolniej zwiększa prędkość	2°C
P14	Temperatura włączenia wentylatora dla chłodzenia	0°C - 5°C	Wentylator zacznie pracę, jeżeli temperatura w pomieszczeniu wzrośnie powyżej zadanej o wartość parametru	0,5°C
P15	Histeresa dla zaworu chłodzenia	0,1°C - 2°C	Wartość histerazy dla zaworu chłodzenia	0,5°C

## Parametry serwisowe

P16	Martwa strefa przełączenia grzanie/chłodzenie w systemie 4 rurowym	0,5°C - 5°C	Różnica pomiędzy temperaturąadaną, a temperaturą pomieszczenia, przy której regulator automatycznie zmienia tryb działania grzanie/chłodzenie	2°C
P17	Wartość temperatury przełączenia z grzania w chłodzenie - system 2 rurowy	10°C - 25°C	Czujnik temperatury na rurze – poniżej tej wartości, układ przełącza się w tryb chłodzenia / zezwala na start wentylatora	10°C
P18	Wartość temperatury przełączenia z chłodzenia w grzanie - system 2 rurowy	27°C - 40°C	Czujnik temperatury na rurze – powyżej tej wartości, układ przełącza się w tryb grzania / zezwala na start wentylatora	30°C
P19	Opóźnienie włączenia chłodzenia	0-15 min.	Parametr wykorzystywany w systemach 4-rurowych z automatycznym przełączaniem pomiędzy grzaniem, a chłodzeniem. Unika się wtedy zbyt częstego przełączania pomiędzy trybami grzania i chłodzenia oraz oscylacji temperatury w pomieszczeniu	0 min.
P20	Maksymalna temperatura podłogi	5°C - 45°C	W celu ochrony podłogi, grzanie zostanie wyłączone, gdy temperatura czujnika podłogi wzrośnie powyżej wartości maksymalnej	35°C
P21	Minimalna temperatura podłogi	5°C - 45°C	W celu ochrony podłogi, grzanie zostanie załączone, gdy temperatura czujnika podłogi spadnie poniżej wartości minimalnej	10°C
P22	Jasność wyświetlacza	0% - 100%	Jasność wyświetlacza regulowana w krokach co 10%	30%
P23	Kod PIN do ustawień instalatora	NO	Nieaktywny	NO
		PIN	Aktywny	
P24	Wymagany PIN do odblokowania klawiszy (Aktywne, gdy P23=PIN)	NO	Nie	NO
		YES	Tak	
FAN	Wentylator	NO	Nieaktywny - styki wyjściowe do sterowania wentylatorem są całkowicie wyłączone	YES
		YES	Aktywny	
CLR	Reset parametrów do ustawień domyślnych	NO	Anuluj	NO
		YES	Reset parametrów	

## Parametry serwisowe - ustawienia komunikacji RS-485

Pxx	Funkcja	Wartość	Opis	Nastawa fabryczna
Addr	Numer ID w sieci ModBus	1 - 247	Adres urządzenia MODBUS Slave (ID)	1
BAUD	Szybkość transmisji (Baud)	4800	Prędkość [bps] dla komunikacji RS-485	9600
		9600		
		19200		
		38400		
PARI	Bit parzystości - ustawia parzystość danych w celu wykrywania błędów	None	Brak	None
		Even	Parzyste	
		Odd	Nieparzyste	
STOP	Bity stopu	1	1 bit stopu	1
		2	2 bity stopu	

Modbus RTU charakteryzuje się 8-bitowym kodowaniem danych.

Struktura MODBUS RTU wykorzystuje system Master-Slave do wymiany komunikatów. Pozwala na podłączenie maksymalnie 247 urządzeń slave, ale tylko jednego mastera. Master steruje pracą sieci i tylko on wysyła zapytanie. Urządzenia podrzędne (Slaves) nie podejmują samodzielnie transmisji. Każda komunikacja rozpoczyna się od złożenia przez Mastera prośby do Slave'a, który odpowiada Masterowi na to, o co go zapytano. Urządzenie master (komputer) komunikuje się z urządzeniami slave (regulatory) w trybie dwuprzewodowego RS-485. W tym celu do wymiany danych wykorzystywane są linie danych A+ oraz B-, które MUSZĄ być jedną skręconą parą.

### UWAGA:

Zanim regulator zostanie podłączony do sieci RS-485, w pierwszej kolejności należy go prawidłowo skonfigurować. **Parametry komunikacyjne oraz opisy rejestrów MOD-BUS dostępne są w załączniku na stronie internetowej produktu [www.engocontrols.com](http://www.engocontrols.com)**

## Przywracanie ustawień domyślnych

Aby przywrócić ustawienia domyślne regulatora, należy przytrzymać przyciski ▲ + ▼ przez ok. 8 sekund. Wyświetli się komunikat FA. Wówczas puść klawisze. Regulator uruchomi się ponownie, przywróci wartości domyślne (fabryczne) i wyświetli ekran główny. Operacja jest możliwa do wykonania tylko w ciągu pierwszych 5 minut po podłączeniu regulatora do zasilania 230V.

