



Kratko upustvo

UK CE EAC

Radi s aplikacijom **ENGO SMART App** **tuya**

Ver. 1.5
Datum izdavanja: X 2024
Soft:
Main module v2.0.2
MCU v1.7.0

GET IT ON Google Play
Available on the App Store

Hey Google works with alexa

Proizvođač:
Engo Controls sp. z o. o. sp. k.
43-262 Kobilice
Rolna 4
Poljska

www.engocontrols.com

Usklađenost proizvoda

Proizvod je usklađen sa sljedećim EU direktivama:
2014/53/EU, 2016/65/EU 868.0 MHz - 868.6 MHz; <13dBm
Wi-Fi 2,4 GHz

Napomena!

Ovaj dokument je kratko upustvo za instalaciju i korištenje proizvoda i ističe njegove najvažnije karakteristike i funkcije.

SIGURNOSNE INFORMACIJE:

Koristiti u skladu sa nacionalnim i EU pravilima. Uređaj koristiti samo kako je predviđeno, čuvati na suhom mjestu. Proizvod je namijenjen samo za unutrašnju upotrebu. Molimo pročitajte cijeli priručnik, prije ugradnje ili upotrebe.

INSTALIRANJE:

Ugradnja mora biti izvedena od strane stručne osobe sa odgovarajućim elektro-kvalifikacijama, u skladu sa standardima i pravilima koji su važeći u zemlji i EU. Proizvođač nije odgovoran za neusklađenost sa instrukcijama.

UPOZORENJE:

Za poptunu ugradnju, mogu postojati dodatni zahtjevi za zaštitu, za koje je instalater odgovoran.

Zidna montaža termostata

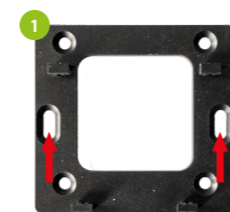

Pričvrstiti montažnu ploču na zid.



Ubaciti baterije.



Pričvrstiti termostat na ploču.

E20iRXWIFI prijemnik

Opis prekidača na prijemniku:

LJEVI PREKIDAČ:

1. Prijemnik ON
2. Prijemnik OFF

DESNI PREKIDAČ:

3. MANUAL -prijemnik radi u ručnom režimu rada (u skladu sa lijevim prekidačem)
4. AUTO -prijemnik radi u AUTO režimu rada (u skladu sa naredbama termostata)



LED indikacije na prijemniku

Status prijemnika je indiciran sa dvije LED diode. One su u sljedećim bojama:

1. **crvena (gornja)**,
2. **zelena (gornja)**,
3. **plava (gornja)**,
4. **roza (gornja)**
5. **narandžasta (donja)**.

Detaljno objašnjenje značenja LED dioda možete naći u donjoj tabeli:

	OBJAŠNENJE
Crvena LED treperi	Treperi crvena LED dioda -Prijemnik i termostat se pripremaju za instalaciju u aplikaciju. LED dioda stalno treperi crveno: -neposredno nakon spajanja prijemnika na napajanje, ukoliko termostat nije dodat na aplikaciju -nakon pokretanja parametra "APP" ->YES (instalacijski parametri) -nakon uklanjanja termostata iz aplikacije (uređaj automatski ulazi u režim uparivanja)
Crvena LED svijetli	Crvena LED dioda svijetli -E20i Wi-Fi nije pravilno instaliran u aplikaciji i radi u Offline režimu. To takođe znači da je vrijeme uparivanja sa aplikacijom isteklo (uparivanje sa aplikacijom mora biti urađeno u roku 10 minuta nakon što je omogućen režim uparivanja)
Zelena LED svijetli	Prijemnik je povezan sa ruterom ali nema konekciju sa internetom (ruter je offline)
Zelena LED treperi	Prijemnik je izgubio konekciju sa ruterom (ruter je isključen)
Plava LED svijetli	Prijemnik je povezan sa ruterom koji ima vezu sa internetom (prijemnik je online)
Plava LED treperi	Prijemnik je bio uparen ali je izgubio vezu sa termostatom jer je van dometa ili slabe baterije u termostatu. Kada prijemnik izgubi vezu sa termostatom, dioda počinje treperiti nakon 15 minuta.
Narandžasta LED svijetli	U automatskom režimu, prijemnik dobija signal za grijanje/hlađenje od termostata ili je prijemnik počeo rad u ručnom režimu (lijevi prekidač ON, desni prekidač MANUAL)
Narandžasta LED treperi	Prijemnik je u režimu uparivanja i traži signal od termostata (tada morate aktivirati "SYNC" parametar na termostatu).
Narandžasta LED je isključena	Prijemnik ne šalje signal za grijanje/hlađenje
Roza LED je upaljena	Proces ažuriranja je započeo. Kako biste povećali šanse za uspješnu nadogradnju - odmah nakon što se pojavi ružičasta LED lampica, kliknite bilo koju tipku na kontroleru za uključivanje pozadinskog osvjetljenja.

Uvod:

Bežični set za upravljanje standardnim uređajima za grijanje (npr. plinski bojleri). Karakterišu ga: jednostavna konstrukcija, intuitivno upravljanje pomoću tipki te velik i čitljiv displej. Ugrađen Wi-Fi modul omogućava laganu i brzu konfiguraciju uređaja u ENGO Smart mobilnu aplikaciju. Upravljanje se može dijeliti sa više korisnika, posjeduje funkciju planiranja i zaključavanje pomoću PIN-a. Tvornički je uparen i spreman za rad.

Karakteristike proizvoda:

- Wi-Fi 2.4 GHz komunikacijski standard
- Bežična komunikacija u 868 MHz standardu
- Kompatibilan sa ENGO Smart aplikacijom
- Mogućnost postavljanja minimalnog i maksimalnog raspona zadane temperature
- Funkcija GRIJANJE/HLAĐENJE

Tehničke specifikacije

Napajanje termostata	2xAA batteries
Napajanje prijemnika	230V AC 50 Hz
Maksimalno opterećenje prijemnika	16(5)A
Izlazni signal prijemnika	COM / NO (beznaponski)
Raspon regulacije temperature	5,0°C - 35,0°C
Upravljački algoritam	TPI ili Hysteresis (±0,2°C do ±2°C)
Upravljački algoritam	Bežični, 868 MHz + Wi-Fi 2,4 GHz
Dimenzije [mm]	Predajnik: 80 x 80 x 22 Prijemnik: 96 x 96 x 27

Dijagrami povezivanja

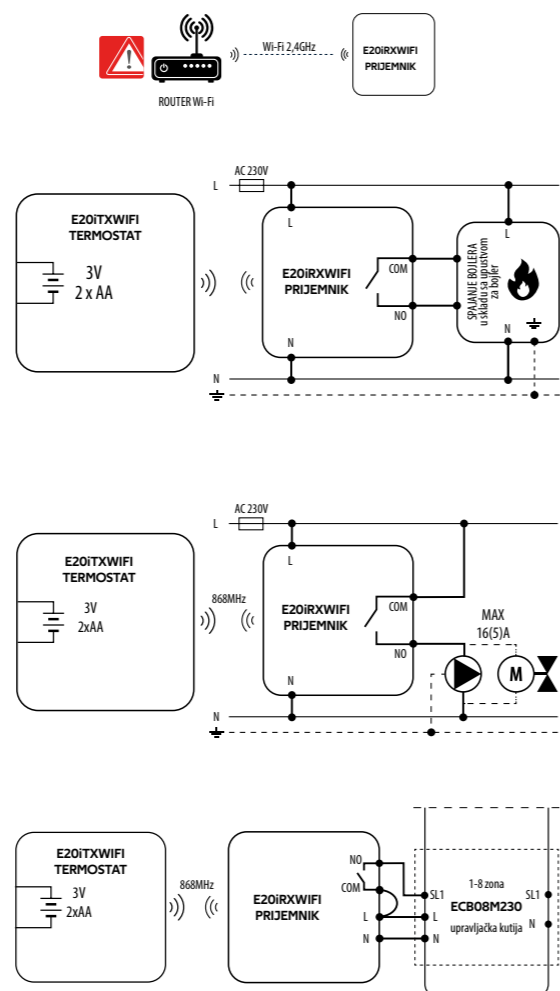

Opis ikona na LCD

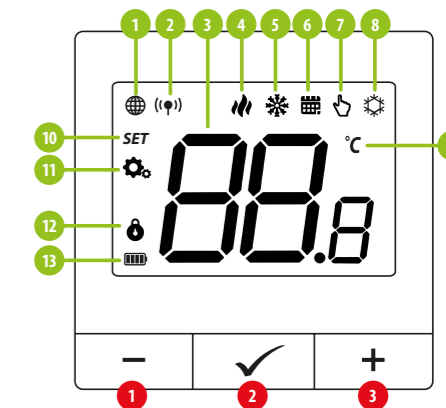

1. Tipka -
2. Tipka ✓
3. Tipka +

1. Internet konekcija
2. Slanje signala (uparivanje)
3. Trenutna/zadata temperatura
4. Način rada grijanje
5. Način rada hlađenje
6. Ikona za raspored režima rada
7. Privremeni način rada
8. FROST (režim protiv smrzavanja)
9. Temperaturna jedinica
10. Ikona podešavanja/podešavanje temperature
11. Ikona podešavanja
12. Tipka zaključavanja
13. Indikator baterije

Funkcije tipki

+	Promijeniti vrijednosti parametara na više
-	Promijeniti vrijednosti parametara na niže
✓	Ručni/ Raspored rada -kratko pritisnuti tipku (Online režim)
✓	Unesite parametre instalatera -držati 3 sekunde
✓	OFF/ON -Ugasiti/upaliti termostat -držati 5 sekundi
+ & -	Ući u režim uparivanja -držati dok se ne pojavi poruka PA, zatim pustiti tipke
+ & -	Upariti predajnik sa prijemnikom -držati dok se ne pojavi poruka SZ, zatim pustiti tipke
+ & -	Tvornički reset -držati dok se ne pojavi poruka FA, zatim pustiti tipke
+ & ✓	Zaključati/otključati tipke termostata -držati 3 sekunde
- & ✓	Promijeniti režim rada grijanje/hlađenje -držati 3 sekunde

Instaliranje termostata u aplikaciju

Pobrinite se da je ruter unutar dometa Vašeg pametnog telefona. Pobrinite se da je konektovan na internet. To će skratiti period uparivanja uređaja. Koristite samo Wi-Fi 2,4 GHz mrežu

KORAK 1 - PREUZMITE ENGO SMART APLIKACIJU

Preuzmite ENGO Smart aplikaciju sa Google Play ili Apple App Store i instalirajte je na svoj pametni telefon.

ENGO SMART



KORAK 2 - REGISTRUJTE NOVI RAČUN

Da biste registrovali novi račun, molimo pratite donje korake:

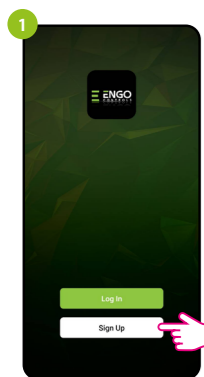

Kliknite na „Registracija“ da kreirate novi račun.

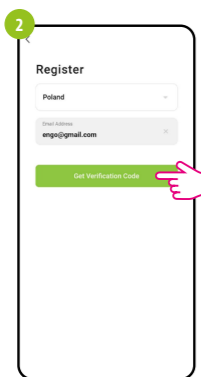

Unesite svoju e-mail adresu na koju će verifikacijski kod biti poslan.

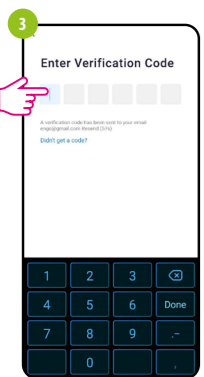

Unesite verifikacijski kod primljen putem e-maila. Zapamtite da imate samo 60 sekundi da unesete kod!

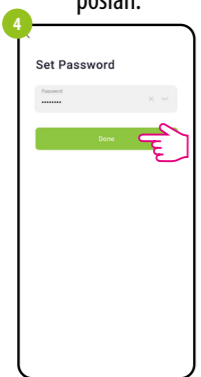

Zatim postavite lozinku za prijavu.

KORAK 3 - POVEŽITE TERMOSTAT NA WI-FI

Nakon instaliranja aplikacije i kreiranja računa:

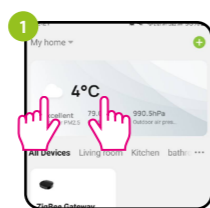

Na Vašem mobilnom uređaju, pobrinite se da ENGO Smart aplikacija ima dozvoljen pristup (lokaciji, Bluetooth, uređajima u blizini). Zatim uključite Bluetooth i Lokaciju. Konektujte se na 2.4 GHz Wi-Fi mrežu kojoj želite dodijeliti uređaj.

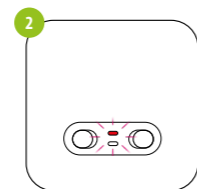

Povežite prijemnik na napajanje. Kada se prvi put uključi, crvena led dioda će početi da treperi, što znači da je taj uređaj spreman da bude dodan na aplikaciju. Idite na korak 5 (dodavanje uređaja na aplikaciju). Ukoliko LED dioda na prijemniku ne treperi, nastavite sa sljedećim koracima.

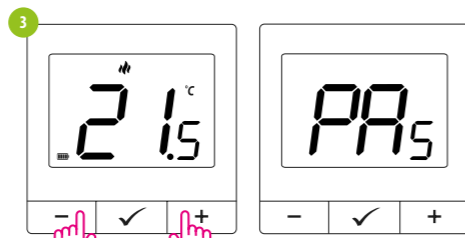

Pritisnite i držite - & + tipke oko 5 sekundi dok se na displeju ne pojavi „PA“. Zatim pustite tipke. Postupak uparivanja će početi.

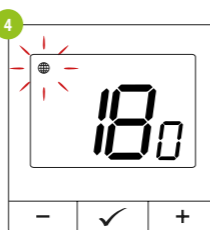

Termostat odbrojava vrijeme unazad (180s).

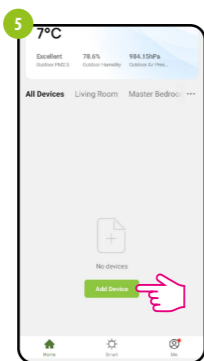

U aplikaciji odaberite: „Add Device“ (dodaj uređaj).

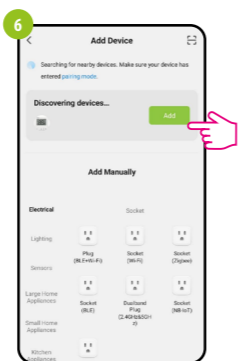

Nakon pronalaska uređaja, idite na „Add“ (dodaj).



Izaberite Wi-Fi mrežu na kojoj će termostat raditi i unesite password te mreže.

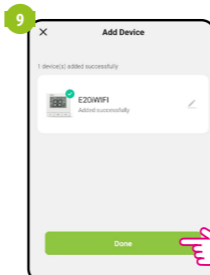

Idite na „ZAVRŠENO“.

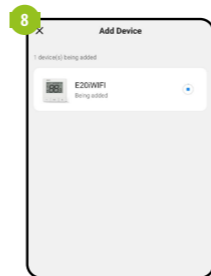

Sačekajte dok aplikacija konfigurira termostat sa izabranom Wi-Fi mrežom.

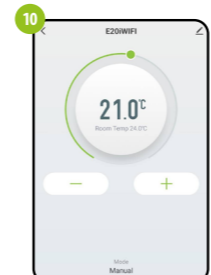

Termostat je instaliran i pokazuje glavni interface.

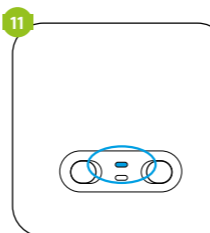

Kada se upali plava LED dioda na prijemniku, znači da je uređaj ispravno dodan na aplikaciju i da je sada spojen na internet.

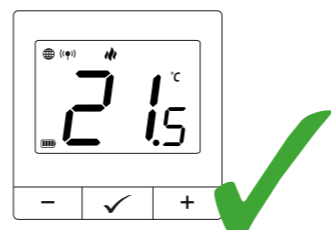

Ikona globusa se pojavila na LCD-u.

Proces uparivanja sa prijemnikom

NAPOMENA!
TERMOSTAT JE VEĆ UPAREN SA PRIJEMNIKOM!

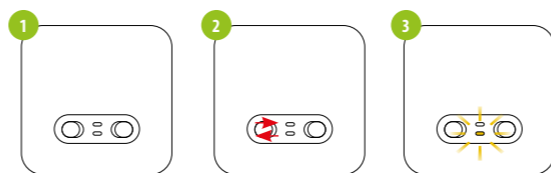

Ako želite ponovo međusobno upariti prijemnik i termostat, a zatim ih dodati na aplikaciju, pobrinite se da je prijemnik isključen iz napajanja i da su prekidači na pozicijama ON i AUTO. Onda spojite prijemnik na napajanje i sačekajte nekoliko sekundi. Zatim brzim pokretom pomaknite lijevi prekidač u poziciju OFF i nazad u poziciju OFF. Narandžasta LED će početi treperiti, što potvrđuje da prijemnik ulazi u način uparivanja.

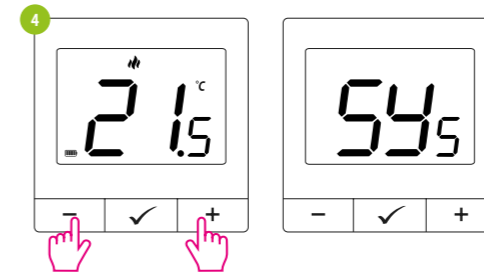

Pritisnite i držite tipke - & + cca 5 sekundi dok se na displeju na pojavi „SY“. Nakon toga pustite tipke.

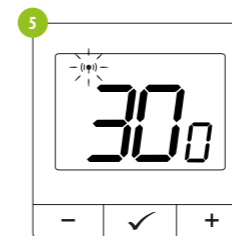

Termostat počinje slati signal (☉) da pronade prijemnik i počinje odbrojavanje od 300 (sec). Proces uparivanja može trajati do 300 sekundi.

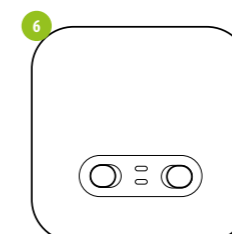

Kada narandžasa LED prestane treperiti, uređaji su upareni na novoj frekvenciji.

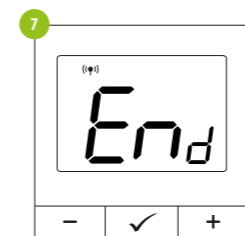

Nakon uspješnog procesa uparivanja na displeju će se pojaviti poruka „End“.

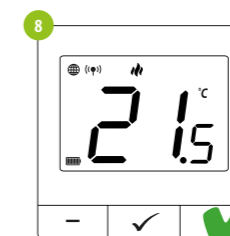

Na displeju termostata je glavni zaslon, ikona (☉).

NAPOMENA!

Ukoliko uređaji ostanu neupareni nakon 10 minuta (npr. Nema ikone antene na termostatu, prijemnik ne reaguje na signal grijanja od termostata), proces uparivanja mora biti ponovljen, uzimajući u obzir udaljenost između uređaja, prepreke i interferencije.

Postavke instalatera

Da unesete parametre instalatera pritisnite ✓ i držite tipku 3 sekunde.

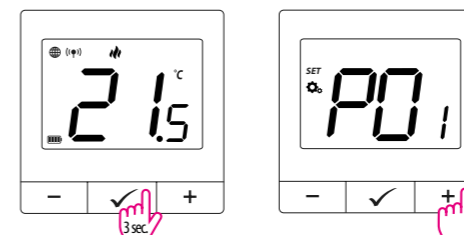

Koristite tipke - ili + da se pomjerate između parametara. Unesite parametre korištenjem ✓. Korigujte parametre korištenjem - ili +. Potvrdite nove parametre pomoću tipke ✓.

Parametri instalatera

Pxx	Funkcija	Vrijednost	Opis	Definisna vrijednost
P01	Izbor grijanje/hlađenje		TPI za podno grijanje	
			TPI za radijatore	
P02	Upravljački algoritam (u režimu hlađenja TPI algoritam nije dostupan)	TPI UFH	TPI za električno grijanje	HIS 0.4
		TPI RAD	SPAN +/-0,2°C	
		TPI ELE	SPAN +/-0,4°C	
		HIS 0.4	SPAN +/-0,6°C	
		HIS 0.8	SPAN +/-0,8°C	
		HIS 1.2	SPAN +/-1,0°C	
		HIS 1.6	SPAN +/-1,5°C	
		HIS 2.0	SPAN +/-2,0°C	
P03	Korekcija temperature	-3.5°C to +3.5°C	Normalno zatvoren tip releja	0°C
			Normalno otvoren tip releja	
P04	Tip releja	NO	Minimalna temp. grijanja/hlađenja koja može biti podešena	NO
		NC	Maksimalna temp. grijanja/hlađenja koja može biti podešena	
P05	Minimalna podešena vrijednost	5°C - 20°C	Minimalna temp. grijanja/hlađenja koja može biti podešena	5°C
P06	Maksimalna podešena vrijednost	20,5°C - 35°C	Maksimalna temp. grijanja/hlađenja koja može biti podešena	35°C
P07	PIN kod	NO	Funkcija onemogućena	NO
		PIN	Funkcija omogućena	
P08	Vrijednost PIN koda	000-xxx	PIN korisnika	000
P09	Potreban je PIN da otključate tipke svaki put (Aktivno kada je P07=PIN)	NO	Funkcija onemogućena	NO
		YES	Funkcija omogućena	
CLR	Zadana vrijednost restauracije	NO	Ne	NO
		YES	Da	

Tvornički reset

Da RESET-ujete termostat na tvorničke postavke, pritisnite i držite tipke - i + dok se ne pojavi poruka FA. Zatim pustite tipke. Termostat će se restartovati, vratiti podešene tvorničke postavke i vratiti osnovni displej. Uređaj će biti uklonjen iz aplikacije i biće potrebno ponovo ga dodati na aplikaciju.

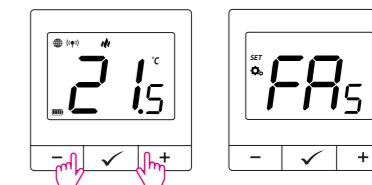

NAPOMENA! Nakon resetovanja, uređaji su još uvijek upareni.