

E901-TXWIFI

E901-RXWIFI

Γρήγορη αναφορά

Έκδοση 6.0
 Ημερομηνία κυκλοφορίας:
 Χ 2024

Λογισμικό:
 Κύρια μονάδα: v2.1.17
 MCU: v5.3.23

Τροφοδοτείται

ENGO App SMART
 tuya

GET IT ON Google Play
 Available on the App Store

Hey Google works with alexa

Παραγωγός:
 Engo Controls sp z o.o. sp. k.
 Rolna 4
 43-262 Kobielice
 Πολωνία

www.engocontrols.com

Εισαγωγή

Το E901WIFI είναι ένας ασύρματος ελεγκτής Wi-Fi που επιτρέπει τον οικονομικό και οικολογικό έλεγχο κάθε τύπου θέρμανσης. Η λειτουργία του ρυθμιστή είναι πολύ απλή και σας επιτρέπει να προσαρμόσετε τον κύκλο θέρμανσης στο ρυθμό της ημέρας των χρηστών. Η ενσωματωμένη μονάδα WiFi (στον δέκτη) επιτρέπει τον απομακρυσμένο έλεγχο του συστήματος θέρμανσης μέσω smartphone ή tablet χρησιμοποιώντας την εφαρμογή ENGO Smart / TUYA Smart. Οι συσκευές είναι προ-ζευγωμένες και έτοιμες για λειτουργία.

Συμμόρφωση προϊόντος

Το προϊόν συμμορφώνεται με τις ακόλουθες οδηγίες της ΕΕ:
 (Υ)2014/53/EU, 2011/65/EU 868.0 MHz - 868.6 MHz; <13dBm WiFi 2,4 GHz

Προσοχή!

Αυτό το έγγραφο είναι ένας σύντομος οδηγός για την εγκατάσταση και τη λειτουργία του προϊόντος και υποδεικνύει τα πιο σημαντικά χαρακτηριστικά και λειτουργίες του.

Ασφάλεια:

Χρήση σύμφωνα με τους κανονισμούς που ισχύουν σε μια δεδομένη χώρα και στην ΕΕ. Χρησιμοποιήστε τη συσκευή όπως προβλέπεται, διατηρώντας την στεγνή. Το προϊόν προορίζεται μόνο για εσωτερική χρήση. Πριν ξεκινήσετε τις εργασίες εγκατάστασης και πριν χρησιμοποιήσετε το προϊόν, διαβάστε ολόκληρο το εγχειρίδιο.

Εγκατάσταση:

Η εγκατάσταση πρέπει να πραγματοποιείται από εξειδικευμένο άτομο με τα κατάλληλα προσόντα ηλεκτρολογίας, σύμφωνα με τα πρότυπα και τους κανονισμούς που ισχύουν σε μια δεδομένη χώρα και στην ΕΕ. Ο κατασκευαστής δεν ευθύνεται για μη συμμόρφωση με τις οδηγίες.

ΠΡΟΣΟΧΗ:

Για ολόκληρη την εγκατάσταση, ενδέχεται να υπάρχουν πρόσθετες απαιτήσεις προστασίας, η συμπεριφορά των οποίων είναι ευθύνη του εγκαταστάτη.

Το σύμβολο του κάδου υποδηλώνει την ανάγκη επιλεκτικής συλλογής χρησιμοποιημένου ηλεκτρικού και ηλεκτρονικού εξοπλισμού. Ο φθαρμένος εξοπλισμός δεν μπορεί να αντιμετωπιστεί ως αστικό απόβλητο και θα πρέπει να παραδοθεί σε φορέα με κατάλληλες διοικητικές εξουσίες στον τομέα της συλλογής του προσωαφερόμενου χρησιμοποιημένου εξοπλισμού. Ο πλήρης απόβλητος εξοπλισμός μπορεί επίσης να επιστραφεί στον πωλητή κατά τη στιγμή της αγοράς νέου εξοπλισμού του ίδιου τύπου, που εκπληρώνει την ίδια λειτουργία, σε ποσότητα όχι μεγαλύτερη από αυτή που αγοράστηκε, δηλαδή σε βάση ανταλλαγής 1:1. Για πιο λεπτομερείς πληροφορίες σχετικά με φορείς που συλλέγουν επαγγελματικά απορρίμματα ηλεκτρικού και ηλεκτρονικού εξοπλισμού, επικοινωνήστε με το τοπικό γραφείο ή την τοπική σας κοινότητα. Θυμηθείτε! Η σωστή χωριστή συλλογή του χρησιμοποιημένου ηλεκτρικού και ηλεκτρονικού εξοπλισμού αποτρέπει τις σημαντικές επιπτώσεις στο περιβάλλον. Κατά την πώληση, την αντικατάσταση ή την αφαίρεση της συσκευής, σας συνιστούμε να επιστρέψετε ή να διαρπάξετε ταχών ρυθμίσεις που έχετε κάνει στη συσκευή. Οι συσκευές που έχουν συνδεθεί στο Διαδίκτυο θα πρέπει να αφαιρεθούν από τους συσχετισμένους ή/και εγγεγραμμένους διαδικτυακούς λογαριασμούς και εφαρμογές για κινητά ή αυτοί οι λογαριασμοί θα πρέπει να κλείσουν για να διασφαλιστεί ότι οι εν λόγω συσκευές δεν σχετίζονται πλέον με προσωπικά στοιχεία. Είναι ευθύνη του καταναλωτή να αφαιρείσει τη συσκευή, να κλείσει τον λογαριασμό ή να μας ειδοποιήσει για την αλλαγή ιδιοκτησίας προκειμένου να ενημερώσει ή να καταργήσει τη σύνδεση με τους προσωπικούς λογαριασμούς.

Τοποθέτηση στον τοίχο του ρυθμιστή

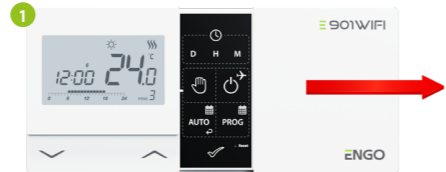

Αφαιρέστε το πτερύγιο του ρυθμιστή όπως φαίνεται στην εικόνα. Εάν υπάρχουν μπαταρίες μέσα, αφαιρέστε τις.

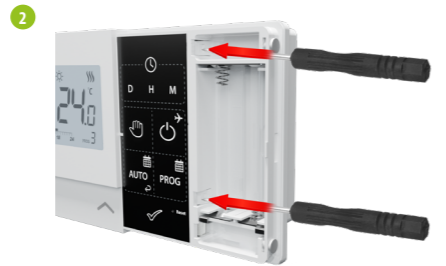

Χρησιμοποιήστε ένα καταβίδι για να πιέσετε τις πλαστικές γλωττίδες, μέχρι να νιώσετε αντίσταση και γείρετε το μπροστινό κάλυμμα.



Διαχωρίστε το μπροστινό μέρος από το πίσω μέρος προς την κατεύθυνση που φαίνεται παραπάνω.

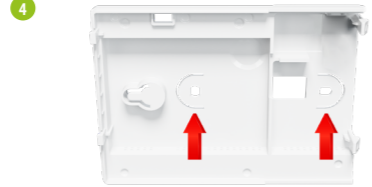

Στη συνέχεια, στερεώστε το πίσω κάλυμμα στον τοίχο χρησιμοποιώντας τις παρεχόμενες βίδες στερέωσης και τις παρεχόμενες οπές (βλ. κόκκινα βέλη).



Χρησιμοποιώντας τους μεντεσέδες στα αριστερά, διπλώστε τα πίσω και μπροστινά καλύμματα όπως φαίνεται παραπάνω μέχρι να κουνήσουν στη θέση τους.

Διάγραμμα σύνδεσης για τον ελεγκτή E901WIFI

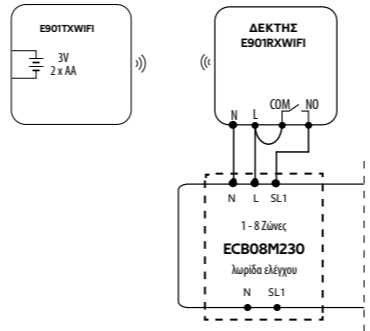
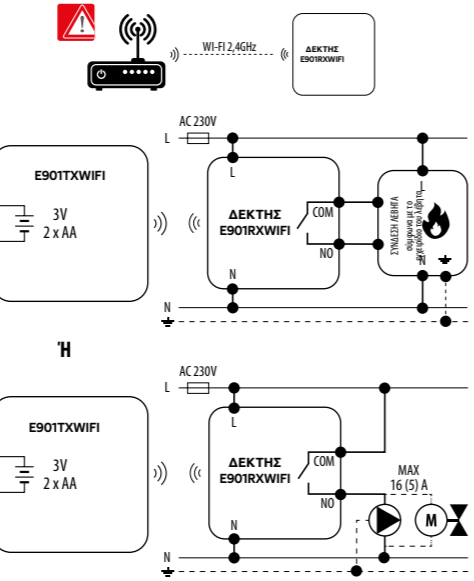

ΔΕΚΤΗΣ E901RXWIFI

Λειτουργίες των διακοπών στον δέκτη:



Ονομασίες LED



ΑΡΙΣΤΕΡΟΣ ΔΙΑΚΟΠΤΗΣ	
1.	ON - Σε χειροκίνητη λειτουργία - ενεργοποιημένος δέκτης
2.	OFF - Σε χειροκίνητη λειτουργία - απενεργοποιημένος δέκτης
ΔΕΞΙΟΣ ΔΙΑΚΟΠΤΗΣ	
3.	MANUAL - Ο δέκτης λειτουργεί σε χειροκίνητη λειτουργία (όπως υποδεικνύεται από τον διακόπτη στα αριστερά)
4.	AUTO - Ο δέκτης λειτουργεί σε αυτόματη λειτουργία (όπως υποδεικνύεται από τον ρυθμιστή)

Καθορίζεται η κατάσταση του δέκτη μέσω διόδων LED. Αυτά είναι LED με τα ακόλουθα χρώματα:

- 1 - **κόκκινο** (πάνω),
- **πράσινο** (πάνω),
- **μπλε** (πάνω),
- **ροζ** (πάνω),
- 2 - **πορτοκαλί** (κάτω).

Μια λεπτομερής επεξήγηση της σημασίας των LED μπορεί να βρεθεί στον παρακάτω πίνακα:

	ΕΞΗΓΗΣΗ
Κόκκινο LED αναβοσβήνει	Ο δέκτης και ο ρυθμιστής είναι έτοιμοι για εγκατάσταση στην εφαρμογή. Το LED αναβοσβήνει πάντα κόκκινο: - εάν ο ρυθμιστής δεν έχει προστεθεί στην εφαρμογή - μετά την έναρξη της παραμέτρου "APP" -> YES (στις ρυθμίσεις του προγράμματος εγκατάστασης) - μετά την αφαίρεση του ρυθμιστή από την εφαρμογή (η συσκευή μπαίνει αυτόματα στη λειτουργία σύζευξης με την εφαρμογή)
Πράσινο LED λάμπει	Ο δέκτης είναι συνδεδεμένος σε δρομολογητή που δεν έχει πρόσβαση στο διαδίκτυο (λειτουργεί σε λειτουργία εκτός σύνδεσης).
Πράσινο LED αναβοσβήνει	Ο δέκτης έχει χάσει τη σύνδεση με το δρομολογητή (ο δρομολογητής είναι απενεργοποιημένος).
Μπλε LED λάμπει	Ο δέκτης είναι συνδεδεμένος σε δρομολογητή με πρόσβαση στο Διαδίκτυο (λειτουργεί online).
Μπλε LED αναβοσβήνει	Ο δέκτης αντιστοιχίστηκε αλλά έχασε την επικοινωνία με τον ρυθμιστή λόγω εκτός εμβέλειας ή η μπαταρία στο χειριστήριο έχει εξαντληθεί. Ο δέκτης αρχίζει να αναβοσβήνει μετά από περ. 15 λεπτά όταν δεν λάβει ένα σήμα από τον ρυθμιστή.
Πορτοκαλί LED λάμπει	Δέκτης σε λειτουργία AUTO (αυτόματο). έχει λάβει σήμα θέρμανσης/ψύξης από ρυθμιστή ή ο δέκτης ξεκίνησε σε χειροκίνητη λειτουργία (αριστερός διακόπτης ON, δεξιός διακόπτης MANUAL).
Πορτοκαλί LED αναβοσβήνει	Ο δέκτης βρίσκεται σε λειτουργία σύζευξης και αναζητά σήμα από τον ρυθμιστή (τότε πρέπει να ενεργοποιηθεί η παράμετρος SYNC στον ρυθμιστή).
Πορτοκαλί LED δεν λάμπει	Ο δέκτης δεν στέλνει σήμα για θέρμανση/ψύξη.
Ροζ LED λάμπει	Η διαδικασία ενημέρωσης έχει ξεκινήσει. Για να αυξήσετε την πιθανότητα επιτυχούς ενημέρωσης - αμέσως μετά την εμφάνιση του ροζ LED, κάντε κλικ σε οποιοδήποτε κουμπί στο ρυθμιστή για να ενεργοποιήσετε τον οπίσθιο φωτισμό.

Περιγραφή των εικονιδίων στην οθόνη

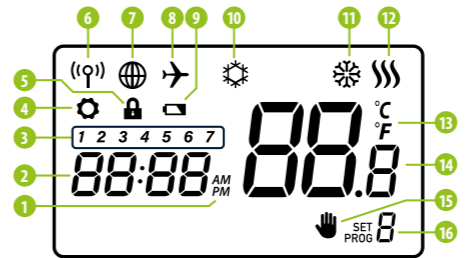

1. AM/PM
2. Ρολόι
3. Ημέρα της εβδομάδας
4. Ρυθμίσεις
5. Κλειδαριά με κλειδί
6. Αποστολή σήματος (σύζευξη)
7. Σύνδεση στο Διαδίκτυο
8. Λειτουργία διακοπών
9. Ενδειξη χαμηλής μπαταρίας
10. FROST (λειτουργία κατά του παγώματος)
11. Τρόπος λειτουργίας ρυθμιστή - ψύξη
12. Τρόπος λειτουργίας ρυθμιστή - θέρμανση
13. Μονάδα θερμοκρασίας
14. Μετρημένη/ρυθμισμένη θερμοκρασία
15. Προσωρινή αντικατάσταση προγράμματος / χειροκίνητη λειτουργία
16. Αριθμός τρέχοντος προγράμματος

Λειτουργίες κουμπιών

Κουμπί	Λειτουργία
✓	Αλλάξετε την τιμή της παραμέτρου προς τα κάτω
^	Αλλάξετε την τιμή της παραμέτρου προς τα πάνω
D	Ορίστε την ημέρα της εβδομάδας
H	Ορίστε την ώρα
M	Ορίστε τα λεπτά
Hand icon	Χειροκίνητη λειτουργία
Power icon	Λειτουργία OFF / Λειτουργία διακοπών
AUTO icon	Λειτουργία AUTO (πρόγραμμα λειτουργίας) / Κουμπί επιστροφής
PROG icon	Ρύθμιση προγράμματος / Επιλογή προγράμματος
✓	Επιβεβαιώστε τη ρύθμιση
• Reset	Επανεκκίνηση ρυθμιστή, επαναφορά χρόνου

Ρύθμιση ώρας και ημερομηνίας

Στην λειτουργία online - ο ρυθμιστής διαβάει την τρέχουσα ώρα από την εφαρμογή. Σε λειτουργία εκτός σύνδεσης - τα κουμπιά είναι ενεργά, γεγονός που σας επιτρέπει να ρυθμίσετε την τρέχουσα ώρα.

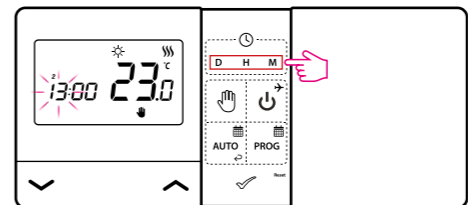

- D** Πατήστε D για να ορίσετε την ημέρα της εβδομάδας.
- H** Πατήστε H για να ρυθμίσετε την ώρα.
- M** Πατήστε M για να ορίσετε τα λεπτά.

Χειροκίνητη λειτουργία - ρυθμίσεις θερμοκρασίας

Στη χειροκίνητη λειτουργία, ο ρυθμιστής διατηρεί μια σταθερή ρυθμισμένη θερμοκρασία μέχρι ο χρήστης να την αλλάξει ξανά ή να μεταβεί σε άλλο τρόπο λειτουργίας (π.χ. λειτουργία προγραμματισμού).

Ρύθμιση θερμοκρασίας για χειροκίνητη λειτουργία

Πατήστε οποιοδήποτε κουμπί για να φωτίσετε την οθόνη και, στη συνέχεια, ακολουθήστε τα παρακάτω βήματα:

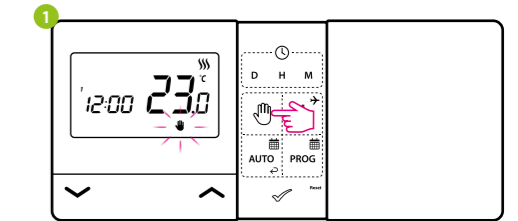

Πατήστε το κουμπί για να μεταβείτε στη χειροκίνητη λειτουργία. Ένα εικονίδιο χεριού θα πρέπει να εμφανίζεται στην οθόνη.

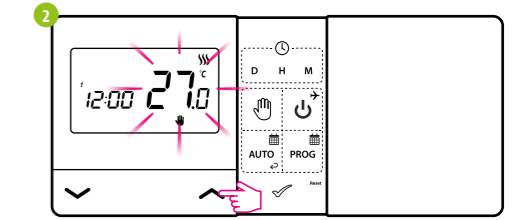

Στη συνέχεια, χρησιμοποιώντας τα πλήκτρα ^ ή v, ορίστε μια νέα τιμή της προκαθορισμένης θερμοκρασίας.

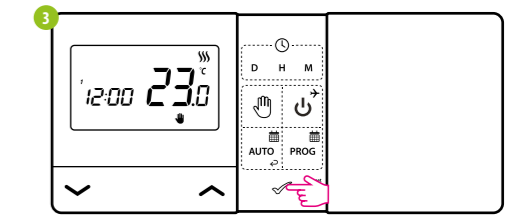

Μπορείτε να επιβεβαιώσετε την επιλογή σας πατώντας το κουμπί ✓ ή να περιμένετε να επιβεβαιώσει ο ίδιος ο ρυθμιστής την επιλογή σας και να επιστρέψετε στην κύρια οθόνη.

Λειτουργία OFF

Πατήστε οποιοδήποτε κουμπί για να φωτίσετε την οθόνη και, στη συνέχεια, ακολουθήστε τα παρακάτω βήματα:

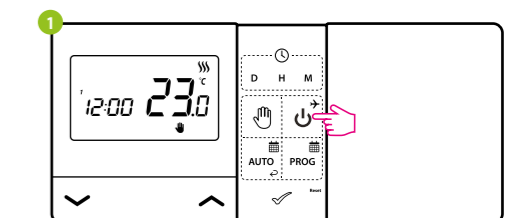

Πατήστε το κουμπί για να μεταβείτε στη λειτουργία απενεργοποίησης ρυθμιστή.

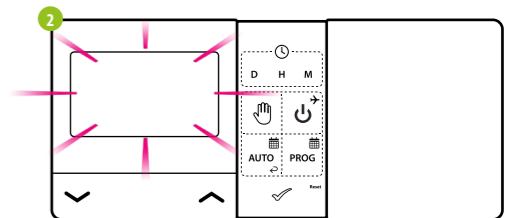

Η οθόνη του ρυθμιστή θα σβήσει και το ρελέ δεν θα στείλει το σήμα για θέρμανση / ψύξη στον δέκτη.

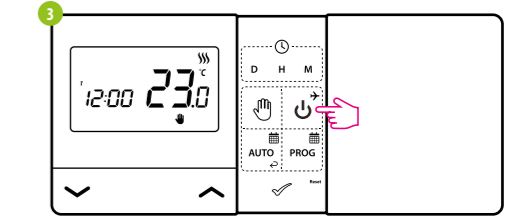

Για έξοδο από τη λειτουργία απενεργοποίησης, πατήστε ξανά το κουμπί. Ο ρυθμιστής θα επιστρέψει στον προηγούμενο τρόπο λειτουργίας.

Εγκατάσταση του ελεγκτή E901WIFI στην εφαρμογή

Βεβαιωθείτε ότι ο δρομολογητής σας βρίσκεται εντός εμβέλειας του κινητού σας τηλεφώνου. Βεβαιωθείτε ότι είστε συνδεδεμένοι στο Διαδίκτυο. Αυτό θα μειώσει τον χρόνο σύζευξης της συσκευής. Χρησιμοποιήστε μόνο WIFI 2,4 GHz

ΒΗΜΑ 1 - ΚΑΤΕΒΑΣΤΕ ΤΗΝ ΕΦΑΡΜΟΓΗ ENGO SMART

Κατεβάστε την εφαρμογή ENGO Smart από το Google Play ή το Apple App Store και εγκαταστήστε στην κινητή συσκευή σας.



ΒΗΜΑ 2 - ΕΓΓΡΑΦΕΙΤΕ ΕΝΑΝ ΝΕΟ ΛΟΓΑΡΙΑΣΜΟ

Για να εγγραφείτε νέο λογαριασμό, ακολουθήστε τα παρακάτω βήματα:

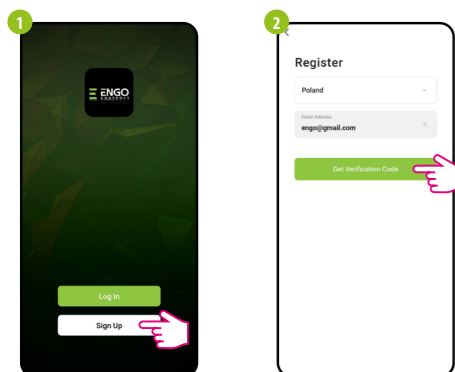

1 Κάντε κλικ στο "Εγγραφή" για να δημιουργήσετε έναν νέο λογαριασμό.

2 Εισαγάγετε τη διεύθυνση e-mail σας στην οποία θα σταλεί ο κωδικός επαλήθευσης.

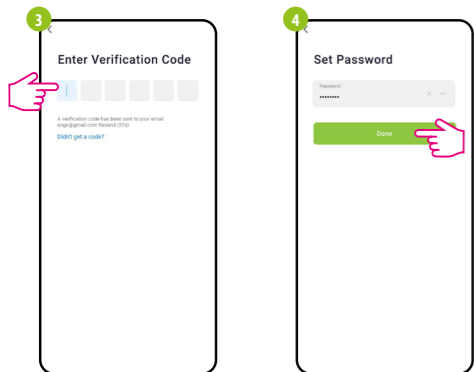

3 Εισαγάγετε τον κωδικό που λάβατε στο email. Να θυμάστε ότι έχετε μόνο 60 δευτερόλεπτα για να εισαγάγετε τον κωδικό!

4 Στη συνέχεια ορίστε τον κωδικό πρόσβασης σύνδεσης.

ΒΗΜΑ 3 - ΣΥΝΔΕΣΤΕ ΤΟΝ ΡΥΘΜΙΣΤΗ ΣΤΟ WI-FI

1 Μετά την εγκατάσταση της εφαρμογής και τη δημιουργία λογαριασμού:

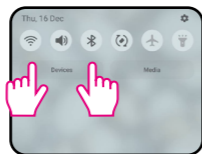

Ενεργοποιήστε το Wi-Fi και το Bluetooth στην κινητή συσκευή σας. Είναι καλύτερο να συνδεθείτε με αυτό το Δίκτυο Wi-Fi στο οποίο θέλετε να αντιστοιχίσετε τον ρυθμιστή.

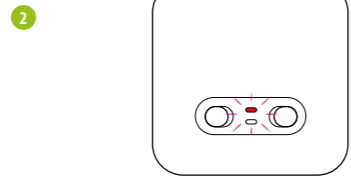

2 Συνδέστε το δέκτη στο τροφοδοτικό. Κατά την πρώτη εκκίνηση, το κόκκινο LED θα αρχίσει να αναβοσβήνει, πράγμα που σημαίνει ότι οι συσκευές είναι έτοιμες για προσθήκη στην εφαρμογή. Μεταβείτε στο βήμα 7 (προσθήκη συσκευών στην εφαρμογή).

Εάν το κόκκινο LED στον δέκτη δεν αναβοσβήνει, συνεχίστε με τα παρακάτω βήματα.

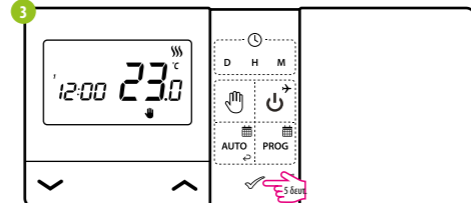

3 Κρατήστε πατημένο το κουμπί ✓ για 5 δευτερόλεπτα.

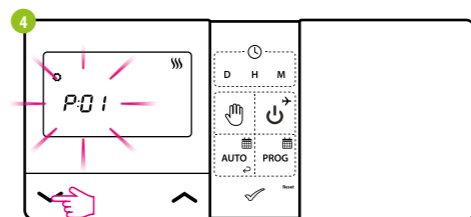

4 Χρησιμοποιήστε τα κουμπιά ^ ή v, για να επιλέξετε την παράμετρο προσθήκης στην εφαρμογή - APP

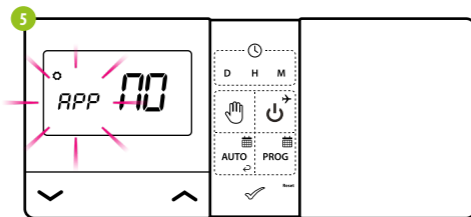

5 Επιβεβαιώστε την επιλογή πατώντας το κουμπί ✓.

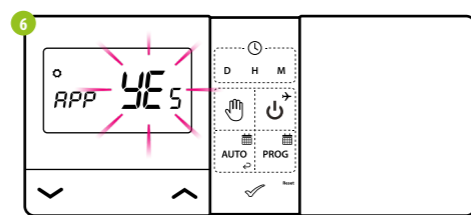

6 Με τα κουμπιά ^ ή v επιλέξτε YES και ξεκινήστε τη διαδικασία προσθήκης στην εφαρμογή επιβεβαιώνοντας με το κουμπί ✓.



7 Στην εφαρμογή επιλέξτε: Προσθέστε ΣΥΣΚΕΥΗ.

8 Στη συνέχεια επιλέξτε: Αυτόματη σάρωση.



9 Αφού βρείτε τον ρυθμιστή, προχωρήστε.

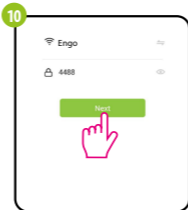

10 Επιλέξτε το δίκτυο Wi-Fi στο οποίο θα λειτουργεί ο ρυθμιστής και εισαγάγετε τον κωδικό πρόσβασης αυτού του δικτύου.



11 Περιμένετε μέχρι η εφαρμογή να διαμορφώσει τον ρυθμιστή με το επιλεγμένο δίκτυο Wi-Fi.



12 Ονομάστε τη συσκευή και κάντε κλικ στο "Τέλος".

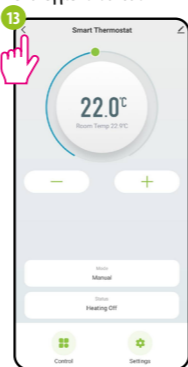

13 Ο ρυθμιστής έχει εγκατασταθεί και εμφανίζει την κύρια διεπαφή ...



14 ... και είναι ορατό στο κεντρικό μενού της εφαρμογής.

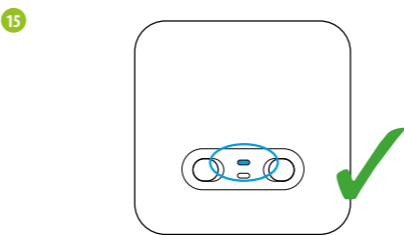

15 Όταν ανάβει συνεχώς η μπλε διόδος στον δέκτη, τότε η συσκευή έχει προστεθεί με επιτυχία στην εφαρμογή και είναι συνδεδεμένη στο Διαδίκτυο.

Σύζευξη του ρυθμιστή E901WIFI με τον δέκτη

ΠΡΟΣΟΧΗ:
ΣΤΟ ΣΕΤ E901WIFI Ο ΡΥΘΜΙΣΤΗΣ ΕΙΝΑΙ ΕΡΓΟΣΤΑΣΙΑΚΟΣ ΣΥΝΔΥΑΣΜΕΝΟΣ ΜΕ ΤΟΝ ΔΕΚΤΗ!

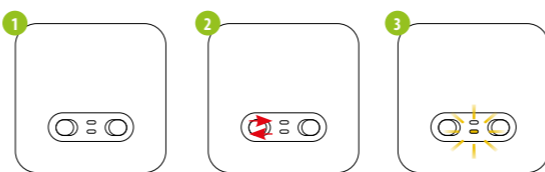

Εάν θέλετε να αντιστοιχίσετε ξανά συσκευές μεταξύ τους και να τις προσθέσετε αργότερα για την εφαρμογή, βεβαιωθείτε ότι ο δέκτης είναι αποσυνδεδεμένος από την παροχή ρεύματος, και οι διακόπτες σε αυτό βρίσκονται στις θέσεις AUTO και ON. Στη συνέχεια συνδέστε το δέκτη στο τροφοδοτικό και περιμένετε μερικά δευτερόλεπτα. Μετακινήστε τον αριστερό διακόπτη στη θέση OFF και πίσω στη θέση ON με μια γρήγορη κίνηση. Το κάτω πορτοκαλί LED θα αρχίσει να αναβοσβήνει, το οποίο θα επιβεβαιώσει ότι ο δέκτης εισέρχεται στη λειτουργία σύζευξης με τον ρυθμιστή.

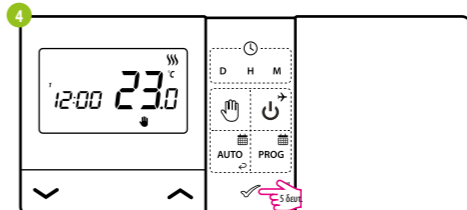

4 Κρατήστε πατημένο το κουμπί ✓ για 5 δευτερόλεπτα.

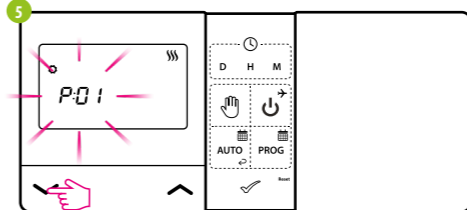

5 Χρησιμοποιήστε τα κουμπιά ^ ή v, για να επιλέξετε την παράμετρο συγχρονισμού του δέκτη με τον ρυθμιστή - SYNC.

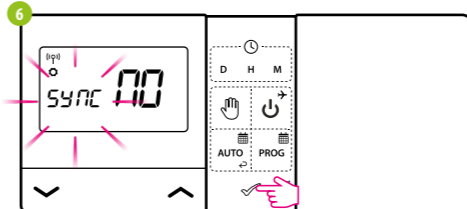

6 Επιβεβαιώστε την επιλογή πατώντας το κουμπί ✓.

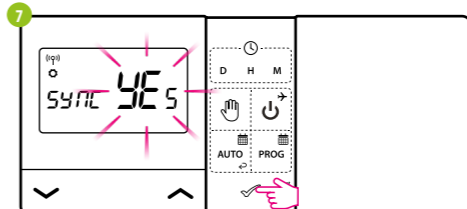

7 Με τα κουμπιά ^ ή v επιλέξτε YES και ξεκινήστε τη διαδικασία σύζευξης στη νέα συχνότητα επιβεβαιώνοντας με το κουμπί ✓.

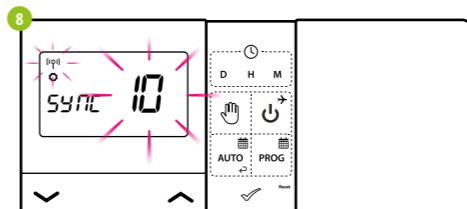

8 Ο ρυθμιστής αρχίζει να στέλνει ένα σήμα για να βρει τον δέκτη (το σύμβολο της κεραίας που αναβοσβήνει) και ξεκίνησε την αντίστροφη μέτρηση, σηματοδοτώντας τον αριθμό 10 (min). Η διαδικασία σύζευξης μπορεί να διαρκέσει έως και 10 λεπτά.

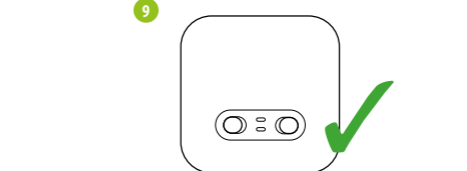

9 Το πορτοκαλί LED στον δέκτη θα σταματήσει να αναβοσβήνει. Οι συσκευές αντιστοιχίστηκαν σε νέα συχνότητα.

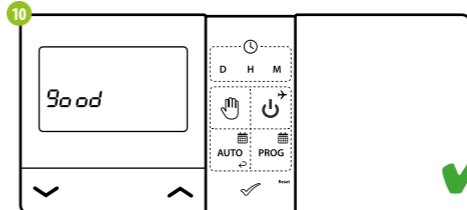

10 Ο ρυθμιστής θα εμφανίσει το μήνυμα "Good", που σημαίνει ότι οι συσκευές έχουν αντιστοιχιστεί επιτυχώς μεταξύ τους. Ο ρυθμιστής θα επιστρέψει στο μενού υπηρεσιών στην επόμενη παράμετρο APP (προσθήκη στην εφαρμογή).

Μπορείτε να παραλείψετε αυτό το βήμα και να μεταβείτε στην αρχική οθόνη κάνοντας κλικ στο κουμπί αρκετές φορές ✓

ΠΡΟΣΟΧΗ: Εάν το πορτοκαλί LED στον δέκτη δεν έχει σταματήσει να αναβοσβήνει μετά από 10 λεπτά, επαναλάβετε τη διαδικασία σύζευξης λαμβάνοντας υπόψη την απόσταση μεταξύ των συσκευών, τα εμπόδια και τις παρεμβολές.

Λειτουργία εγκατάστασης

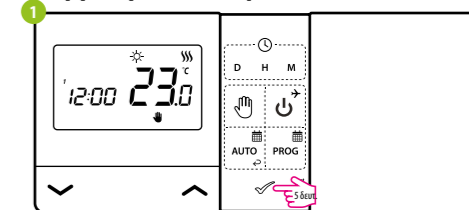

1 Για να μπείτε στη λειτουργία εγκατάστασης, κρατήστε πατημένο το κουμπί ✓ για 5 δευτερόλεπτα.

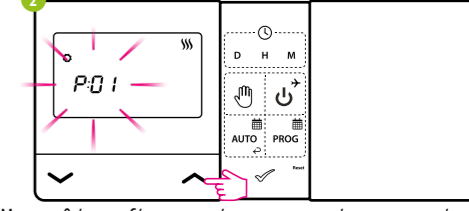

2 Μετακινήστε μεταξύ των παραμέτρων χρησιμοποιώντας τα κουμπιά ^ ή v. Εισαγάγετε την παράμετρο με το κουμπί ✓. Επιβεβαιώστε τη νέα τιμή της παραμέτρου με το κουμπί ✓.

Παράμετροι υπηρεσίας

Pxx	Λειτουργία	Αντίμο	Περιγραφή	Εργοστασιακή ρύθμιση
P01	Επιλογή Θέρμανσης / Ψύξης	☀️ ❄️	Ψύξη Θέρμανση	❄️
P02	Μέθοδος ελέγχου συστήματος θέρμανσης/ψύξης	1	Υατέρηση (± 0,5°C)	1
		2	Υατέρηση (± 0,5°C)	
		3	Αλγόριθμος TPI για ενδοδαπέδια θέρμανση	
		4	Αλγόριθμος TPI για θέρμανση καλοριφέρ	
		5	Αλγόριθμος TPI για ηλεκτρική θέρμανση	
P03	Διόρθωση της εμφανιζόμενης θερμοκρασίας	-3,5°C έως +3,5°C	Εάν ο ρυθμιστής εμφανίσει λανθασμένη θερμοκρασία, μπορεί να διορθωθεί ± 3,5°C	0°C
P04	Τύπος ρελέ	NO NC	Κανονικά ανοικτού τύπου ρελέ Κανονικά κλειστού τύπου ρελέ	NO
P05	Μορφή ρολογιού	24h 12h	24ωρο 12ωρο	24h
P06	Ελάχιστη ρυθμισμένη θερμοκρασία	5°C - 34,5°C	Ελάχιστη θερμοκρασία θέρμανσης/ψύξης που μπορεί να ρυθμιστεί	5°C
P07	Μέγιστη ρυθμισμένη θερμοκρασία	5,5°C - 35°C	Μέγιστη θερμοκρασία θέρμανσης/ψύξης που μπορεί να ρυθμιστεί	35°C
P08	Ήχος πλήκτρων	NO YES	Σβηστός Ενεργός	YES
P09	Κωδικό PIN	NO PIN	Ανεργό Ενεργό	NO
P10	Απαιτήστε ένα PIN για να ξεκλειδώσετε τα κλειδιά κάθε φορά	NO	Λειτουργία ανενεργή	YES
		YES	Λειτουργία ενεργή	
SYNC	Η λειτουργία σύζευξης με τον δέκτη	NO	Λειτουργία ανενεργή	NO
		YES	Λειτουργία ενεργή	
APP	Λειτουργία σύζευξης εφαρμογών	NO	Λειτουργία ανενεργή	NO
		YES	Λειτουργία ενεργή	
CLR	Επιστρέψτε στις εργοστασιακές ρυθμίσεις	NO	Ματαίωση	NO
		YES	Εργοστασιακή επανεκκίνηση	

Τεχνικά δεδομένα

Τροφοδοτικό ρυθμιστή	2 x μπαταρίες AA
Τροφοδοσία του δέκτη	230V AC 50 Hz
Μέγιστο φορτίο του δέκτη	16 (5) A
Σήμα εξόδου δέκτη	NO / COM ρελέ χωρίς τάση
Εύρος ελέγχου θερμοκρασίας	5 - 35°C
Αλγόριθμος ελέγχου	TPI ή υατέρηση (± 0,25°C ή ± 0,5°C)
Ασύρματη	Επικοινωνία, 868 Mhz + WIFI 2,4 GHz
Διαστάσεις [mm]	πομπός: 150 x 84 x 22 δέκτης: 96 x 96 x 27