

E901-TXWIFI

E901-RXWIFI

Ръководство

Вер. 6.1
Дата на издаване: X 2024
Soft:
Main module: v2.1.17
MCU: v5.3.23

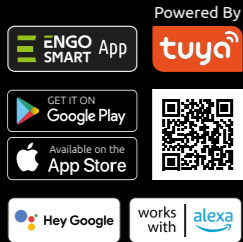

Продуцент:
Engo Controls sp z o.o. sp. k.
43-262 Kobilice
Rolna 4
Полша

Дистрибутор за България:
ENGO България EOOD
гр. София 1715
ж.к. Младост 4, бл. 483, офис 1
България

www.engocontrols.com

ВЪВЕДЕНИЕ:
E901-WIFI е безжичен Wi-Fi стаян термостат, който позволява икономичен и екологичен контрол на всякакъв вид отопление. Работата с термостата е много лесна и позволява на потребителя да настрои отоплителния цикъл според дневния си ритъм. Вграденият WiFi модул (в приемника) позволява дистанционно управление на отоплителната система чрез смартфон или таблет с приложението ENGO Smart/TUYA Smart. Устройствата са предварително сдвоени и готови за работа.

Продуктово съответствие
Този продукт отговаря на следните изисквания на ЕС
Директиви: 2014/53/EU, 2016/65/EU (P) 868.0 MHz - 868.6 MHz; <13dBm WiFi 2,4 GHz

Моля обърнете внимание!
Този документ е кратко ръководство за инсталиране и експлоатация на продукта и подчертава неговите най-важни характеристики и функции.

ИНФОРМАЦИЯ ЗА БЕЗОПАСНОСТ:
Използвайте в съответствие с националните и европейските разпоредби. Използвайте устройството само по предназначение, съхранявайки го на сухо място. Продуктът е само за употреба на закрито. Моля, прочетете пълното ръководство, преди инсталиране или употреба.

ИНСТАЛАЦИЯ:
Монтажът трябва да се извърши от квалифицирано лице с подходяща електрическа квалификация, в съответствие с действащите в дадената страна стандарти и разпоредби и в ЕС. Производителят не носи отговорност за неспазване на инструкциите.

ВНИМАНИЕ:
За цялата инсталация може да има допълнителни изисквания за защита, за които инсталаторът е отговорен.

Символът на коша за смет показва необходимостта от селективно събиране на използваното електрическо и електронно оборудване. Изхабеното оборудване не може да се третира като битови отпадъци и трябва да се предаде на предприятието със съответните административни правомощия в областта на събирането на горепосоченото използвано оборудване. Цялото изхабено оборудване може също да бъде върнато на продавача при закупуване на ново оборудване от същия тип, изпълняващо същата функция, в количество не по-голямо от закупеното, т.е. на базата на замяна 1:1. За по-подробна информация относно фирмите, които професионално събират отпадъци от електрическо и електронно оборудване, моля свържете се с местните градски или общински служби. Запомнете! Правилното разделяно събиране на използваното електрическо и електронно оборудване предотвратява негативните въздействия върху околната среда. При продажбата, подмяната или извършването на устройството, препоръчваме да нулирате или изтриете всички настройки, които сте въвели. Устройствата, които са били свързани към интернет, трябва да бъдат премакнати от свързаните и/или регистрирани онлайн акаунти и мобилни приложения, или тези акаунти трябва да бъдат затворени, за да се гарантира, че възпросите устройства вече не са свързани с никакви лични данни. Потребителят е задължен да премакне устройството, да затвори акаунта или да ни уведоми за промяната на собствеността, с цел актуализиране или премакване на връзката към личните акаунти.

Монтаж на стена

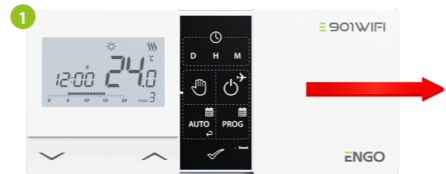

Плъзнете капака на термостата, както е показано на снимката. Ако вътре има батерии, извадете ги.

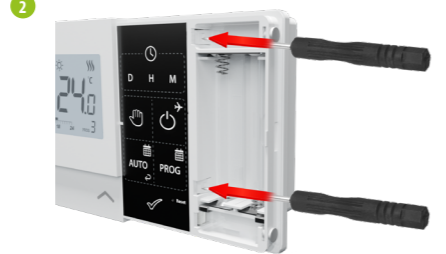

Използвайте отвертка, за да натиснете пластмасовите пластини навътре, както е показано на картинката, докато не усетите съпротивление, тогава издърпайте предната част на корпуса.



Разделете предната част от задната част в посоката, показана по-горе.

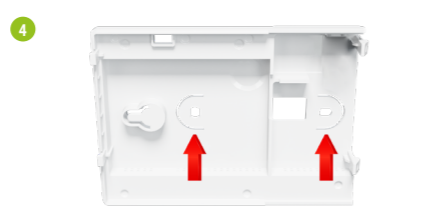

Използвайте предоставените монтажни винтове и монтирайте задния капак към стената (използвайте дупките, които са показани със стрелки).



Като използвате пантите отляво, сгънете предния към задния капак, както е показано на снимката по-горе, докато щракнат на място.

Електрически схеми

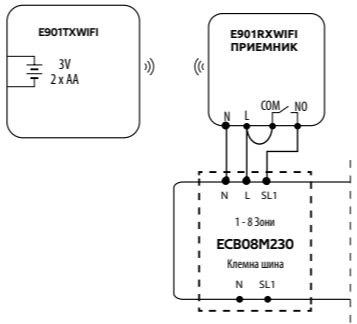
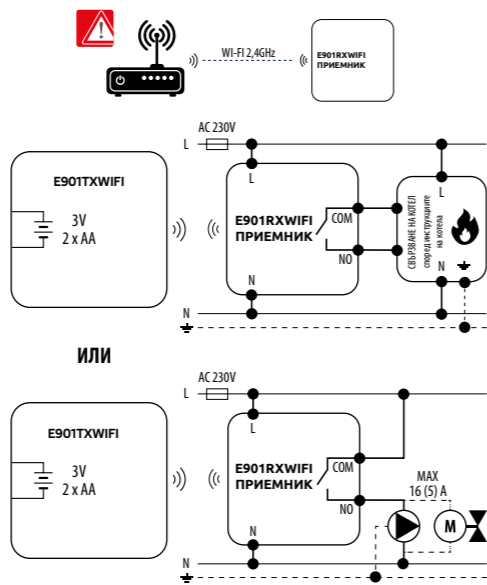

E901RXWIFI приемник

Описание бутоните на приемника:

| | |
|---------------------------|--|
| 1. | ON - Manual mode - приемник включен |
| 2. | OFF - Manual mode - приемник изключен |
| ДЕСЕН ПРЕВКЛЮЧАТЕЛ | |
| 3. | MANUAL - Приемникът работи в режима на левия превключвател |
| 4. | AUTO - Приемникът работи в автоматичен режим (управление от термостата) |

LED индикация на приемника

Състоянието на приемника се индикира от два LED. Те са със следните цветове:

- 1 - червен (горен),**
- зелен (горен),**
- син (горен),**
- розово (горен).**
- 2 - оранжев (долен),**

Подробно обяснение на LED можете да намерите в таблица по-долу:

| LED | ОПИСАНИЕ |
|--------------------------------|--|
| LED мига в червено | Приемникът и термостатът са подготвени за добавяне в приложението. LED мига червено: - ако термостатът не е добавен в приложението след стартиране на параметъра "APP" -> YES (инсталаторски настройки) - след премахване на термостата от приложението (устройството автоматично влиза в режим на сдвояване с приложението) |
| LED в зелено | Приемникът е свързан с рутер, но няма интернет връзка (рутерът е офлайн) |
| LED мига в зелено | Приемникът изгуби връзка с рутера (рутерът е изключен) |
| LED в синьо | Приемникът е свързан с рутер, който има интернет връзка (рутерът е онлайн) |
| LED мига в синьо | Приемникът е бил сдвоен, но е изгубил комуникация с термостата, извън обхват или изтощени батерии на термостата. Когато приемникът загуби връзка с термостата, започва да мига след 15 минути. |
| LED в оранжево | В автоматичен режим, приемникът приема сигнал за отопление/охлаждане от термостата или приемникът е бил включен в ръчен режим (левият превключвател е ON, десният MANUAL). |
| LED мига в оранжево | Приемникът е в режим на сдвояване и чака за сигнал от термостата (тогава активирайте параметъра "SYNC" в термостата). |
| Оранжевият LED не свети | Приемникът не изпраща сигнал за отопление/охлаждане. |
| LED в розово | Започнат процес на актуализация. За увеличаване на шансовете за успешна актуализация, незабавно след като розовият LED светне, натиснете произволен бутон на термостата, за да активирате подсветката на екрана. |

Описание на LCD екрана

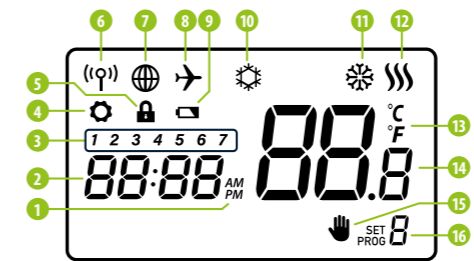

1. AM/PM
2. Часовник
3. Ден от седмицата
4. Настройки
5. Заклучване на бутоните
6. Изпращане на сигнал (синхронизация)
7. Връзка с Интернет
8. Режим Ваканция
9. Изтощени батерии
10. Режим против замръзване
11. Режим Охлаждане
12. Режим Отопление
13. Температурна мерна единица
14. Стайна / настроена температура
15. Ръчен режим / режим временна промяна
16. Номер на програмата

Описание на бутоните

| Бутон | Функция |
|---------|---|
| ↕ | Увеличаване на стойността |
| ↕ | Понижаване на стойността |
| D | Настройване ден от седмицата |
| H | Настройване на час |
| M | Настройване на минути |
| ☞ | Ръчен режим |
| ☞ | Изключване / Режим ваканция |
| AUTO | Автоматичен режим / Бутон назад |
| PROG | Програмиране / Избор на програма |
| ✓ | Потвърждение |
| • Reset | Нулиране настройки на термостат, дата и час |

Настройване на час / дата

В онлайн режим, термостатът взема настройките директно от приложението. В офлайн режим, D/H/M бутоните са активни и часът и датата могат да бъдат настроени ръчно.

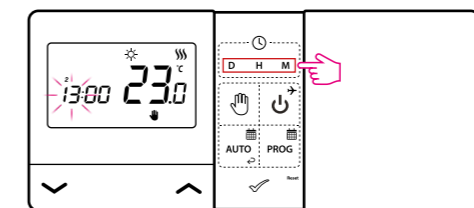

- D** - Натиснете бутона D, за да зададете деня
- H** - Натиснете бутона H, за да зададете часа
- M** - Натиснете бутона M, за да зададете минутите

Ръчен режим - температурни настройки

В ръчен режим, термостатът поддържа постоянна температура, докато потребителят не я смени или не го превключи в друг работен режим.

Задаване на температура в ръчен режим

Натиснете произволен бутон, за да светне екрана, след това следвайте стъпките по-долу:

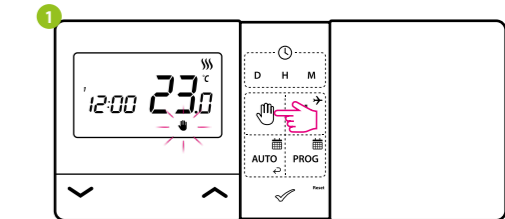

Натиснете бутона ☞, за да влезете в ръчен режим. Иконка ръчичка трябва да е видима на екрана.

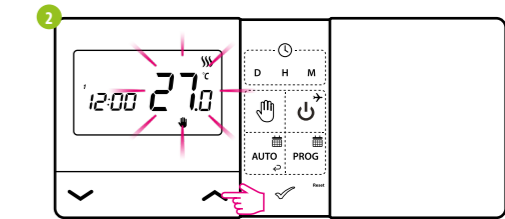

Използвайки ↕ или ↕ задайте нова, температурна стойност.

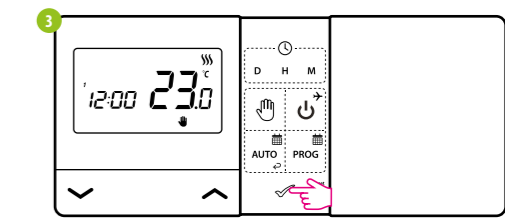

Потвърдете с ✓ или изчакайте, докато термостатът одобри вашия избор и сам се върне към начален екран.

Изключване на термостата

Натиснете произволен бутон, за да светне дисплей, след това следвайте стъпките по-долу:

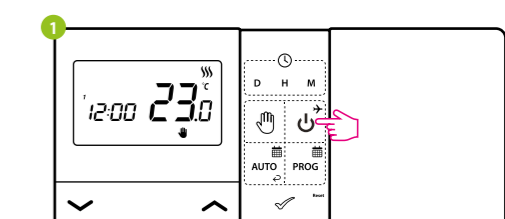

Натиснете бутона ☞, за да изключите.

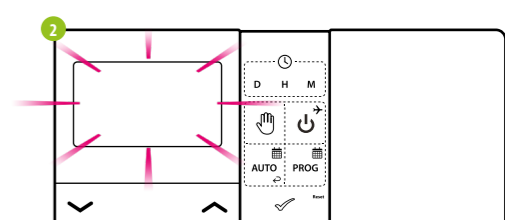

LCD екранът е изключен, термостатът не изпраща сигнал за отопление/охлаждане към приемника.

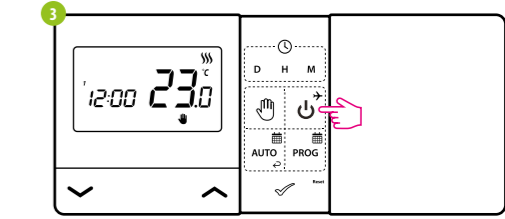

За повторно включване, натиснете отново бутона ☞. Термостатът ще се върне към предишния работен режим.

Добавяне на термостат E901-WIFI в приложението

Уверете се, че вашият рутер е в обхвата на вашия смартфон. Уверете се, че сте свързани към Интернет. Това ще намали времето за вдвояване на устройството. Използвайте само Wi-Fi 2,4GHz мрежа

СТЪПКА 1 - ИЗТЕГЛЕТЕ ПРИЛОЖЕНИЕТО ENGO SMART APP

Свалете приложението ENGO Smart от Google Play или Apple App Store и го инсталирайте на телефона си.



СТЪПКА 2 - РЕГИСТРИРАЙТЕ НОВ ПРОФИЛ

За да регистрирате нов профил, моля, следвайте стъпките по-долу:

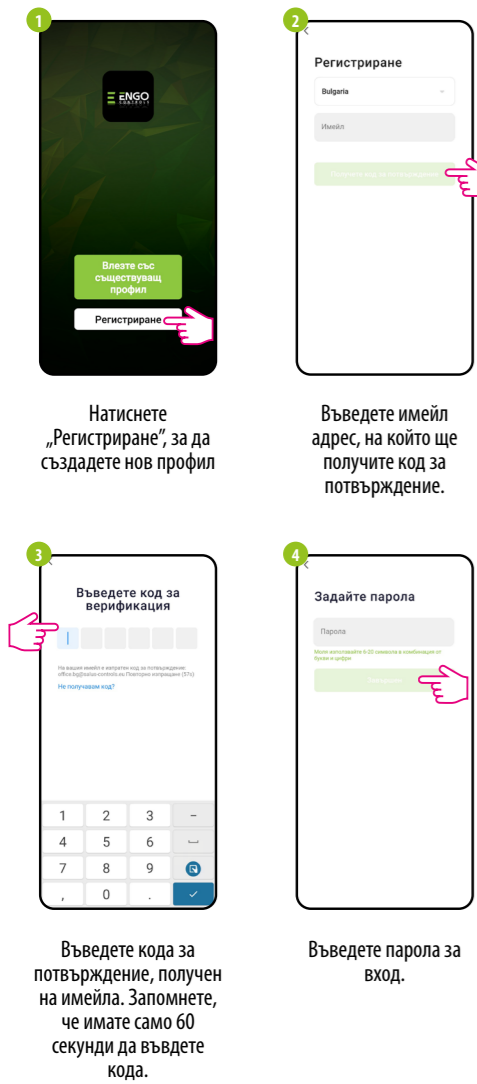

Натиснете „Регистриране“, за да създадете нов профил

Введете имейл адрес, на който ще получите код за потвърждение.

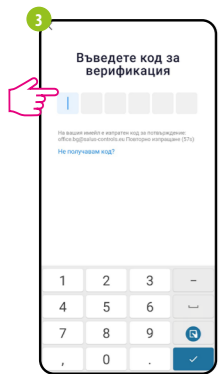

Введете кода за потвърждение, получен на имейла. Запомнете, че имате само 60 секунди да въведете кода.



Введете парола за вход.

СТЪПКА 3 - СВЪРЗВАНЕ НА ТЕРМОСТАТ С WI-FI

1 След инсталиране на приложението и създаване на профил:

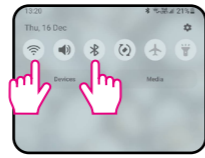

Включете WiFi и Bluetooth на телефона си. Свържете телефона към Wi-Fi мрежата, към която искате да присъедините термостата.

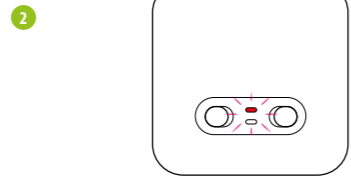

Свържете приемника към захранването. При първоначално пускане, LED ще започне да мига в червено, което означава, че устройствата са готови за връзка с приложението. Преминете към стъпка 7 (добавяне на устройства в приложението).

Ако LED, на приемника, не мига в червено, преминете към следващите стъпки.

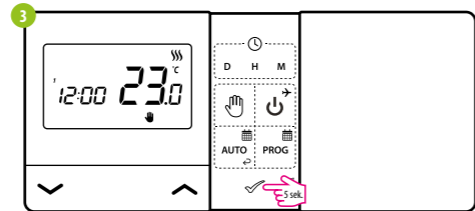

Натиснете и задръжте бутона ✓ за 5 секунди.

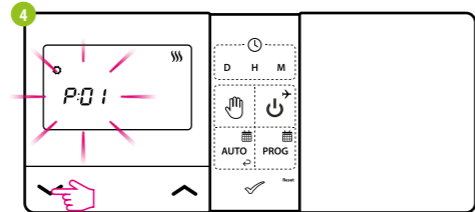

Използвайте ^ или v, за да изберете APP - (параметър за добавяне към приложението).

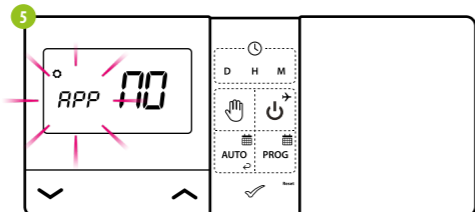

Потвърдете с ✓.

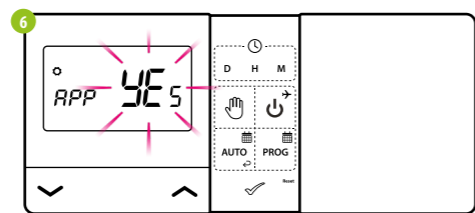

Използвайте ^ или v за да изберете YES и потвърдете с OK бутона, за да започнете процеса на добавяне към приложението ✓.

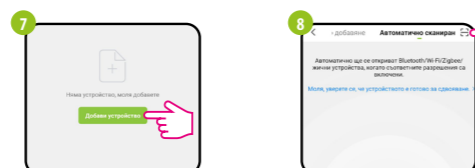

В приложението изберете: „Добави устройство“.

След това изберете „Авт. сканиране“.

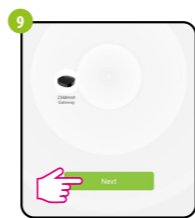

След намирането на термостата, натиснете „Напред“.

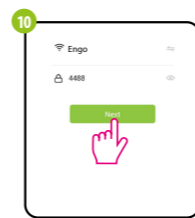

Изберете Wi-Fi мрежата, към която трябва да се свърже термостата и въведете паролата и.



Изчакайте приложението да конфигурира термостата.

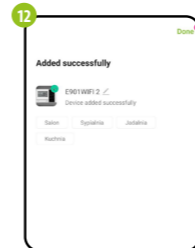

Наименувайте устройството и натиснете „Готово“.

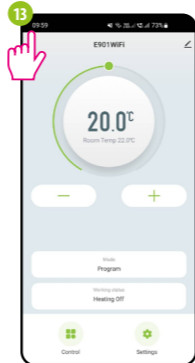

Термостатът е добавен и се показва на екрана.

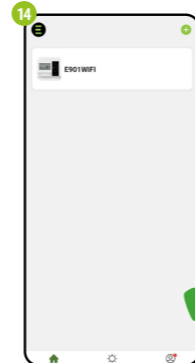

... има го и в основния екран на приложението.

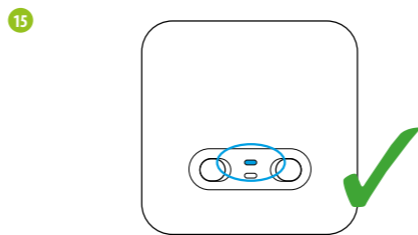

Когато LED на приемника свети в синьо, означава, че устройството е добавено правилно към приложението и е свързано с Интернет.

E901-WIFI вдвояване с приемника

МОЛЯ, ОБЪРНЕТЕ ВНИМАНИЕ!
ТЕРМОСТАТ E901-WIFI Е ПРЕДВАРИТЕЛНО СИНХРОНИЗИРАН С ПРИЕМНИКА В КОМПЛЕКТА!

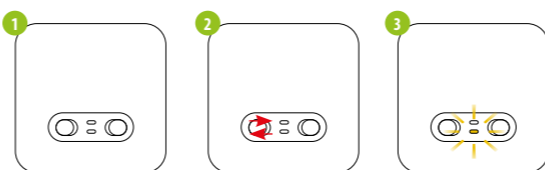

Ако искате да синхронизирате повторно приемника с термостата и след това да го добавите към приложението, уверете се, че приемникът е изключен от захранването, а бутоните му са в положение ON и AUTO. След това свържете приемника към захранването и изчакайте няколко секунди. След което с бързо движение преместете левия превключвател в положение OFF и обратно в положение ON. LED ще започне да мига в оранжево, следователно приемникът е влязъл в режим на синхронизация.

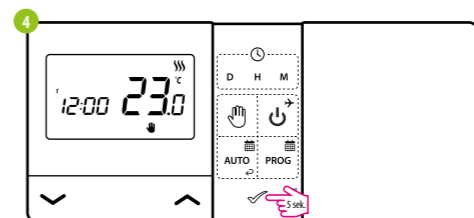

Натиснете и задръжте бутона ✓ за 5 секунди.

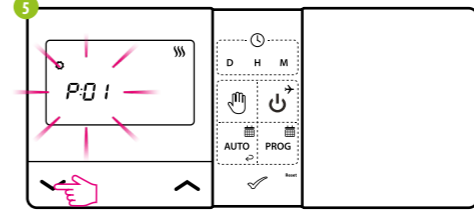

Използвайте ^ или v, за да изберете SYNC параметър.

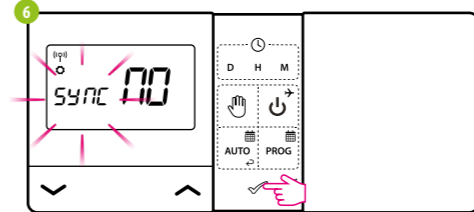

Потвърдете с ✓.

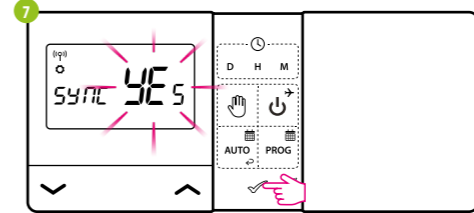

Използвайки ^ или v изберете YES и започнете вдвояването на новата честота, като натиснете ✓ бутона.

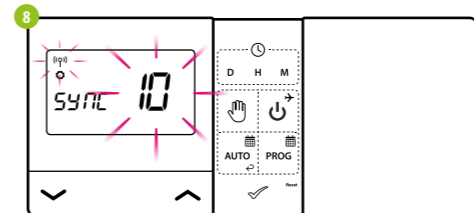

Термостатът започна да изпраща сигнал, за да намери приемника (символът на мигащата антена) и започна отброяването с число 10 (минути). Процесът може да отнеме до 10 минути.

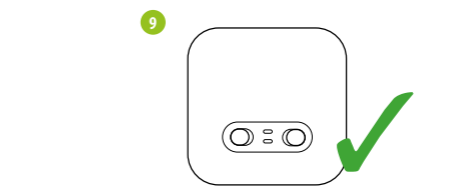

Когато оранжевата светлина спре да мига, устройствата са успешно вдвоени на новата честота.

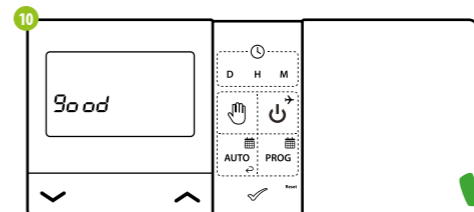

Термостатът ще покаже съобщение „good“, което означава, че устройствата са успешно вдвоени. Термостатът ще се върне към следващия параметър APP в сервисното меню (добавяне към приложение). Може да пропуснете тази стъпка и да се върнете към началния екран, като натиснете OK бутона няколко пъти.

ВНИМАНИЕ! Ако оранжевият светодиод на приемника не е спрял да мига след 10 минути, повторете процеса на вдвояване, като вземете предвид разстоянието между устройствата, препятствията и смущенията.

Инсталаторски настройки

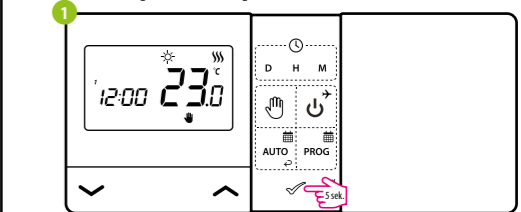

За да влезете в инсталаторските параметри, натиснете и задръжте бутона ✓ за 5 секунди.

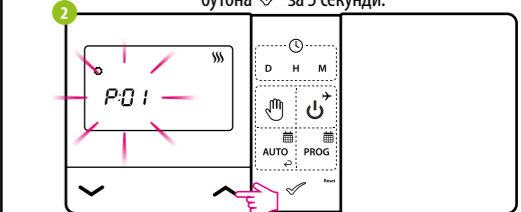

Използвайте ^ или v, за да се предвиждате между параметрите. Влезте в параметър с бутона ✓. Променете параметър, използвайки ^ или v. Потвърдете новата стойност на параметъра с ✓.

Инсталаторски параметри

| Pxx | Функция | Стойност | Описание | Фабрична настройка |
|------|---|----------------------|---|--------------------|
| P01 | Избор Отопление/Охлаждане | ☀ ☾ | Охлаждане Отопление | ☾ |
| P02 | Метод за управление на системата отопление/охлаждане | 1 | Хистерезис ±0,25°C | 1 |
| | | 2 | Хистерезис ±0,5°C | |
| | | 3 | Алгоритъм TPI за Подово отопление | |
| | | 4 | Алгоритъм TPI за Радиаторно отопление | |
| | | 5 | Алгоритъм TPI за Електрическо отопление | |
| P03 | Корекция на показаната температура | -3,5°C to + 3,5°C | Ако регулаторът показва неправилна температура, можете да я коригирате ±3,5°C | 0°C |
| P04 | Тип реле | NO | Нормално отворен тип реле | NO |
| | | NC | Нормално затворен тип реле | |
| P05 | Формат на часовника | 24h | 24 - часов | 24h |
| | | 12h | 12 - часов | |
| P06 | Минимална зададена температура | 5°C - 34,5°C | Минимална температура на отопление/охлаждане, която може да бъде зададена | 5°C |
| P07 | Максимална зададена температура | 5,5°C - 35°C | Максимална температура на отопление/охлаждане, която може да бъде зададена | 35°C |
| P08 | Звук на бутоните | NO | Изключен | YES |
| | | YES | Включен | |
| P09 | PIN код | NO | Изключен | NO |
| | | PIN | Включен | |
| | | | | |
| P10 | Всеки път се изисква PIN код за деблокиране на клавиатурата | NO | Функцията е неактивна | YES |
| | | YES | Функцията е активна | |
| SYNC | Функция вдвояване с приемник | NO | Функцията е неактивна | NO |
| | | YES | Функцията е активна | |
| APP | Функция вдвояване с приложение | NO | Функцията е неактивна | NO |
| | | YES | Функцията е активна | |
| CLR | Възстановяване на фабричните настройки | NO | Отказ | NO |
| | | YES | Фабрично нулиране | |

Технически данни

| | |
|--|--|
| Захранване на термостата | 2 x AA алкални батерии |
| Захранване на приемника | 230 V AC 50 Hz |
| Макс. натоварване | 16 (5) A |
| Изходен сигнал | NO/COM реле без напреженов |
| Диапазон на регулиране на темп. | 5 - 35°C |
| Метод за управление на системата отопление/охлаждане | TPI или Хистерезис (+/- 0,25°C или +/- 0,5°C) |
| Комуникация | Безжична, 868 Mhz + WIFI 2,4 GHz |
| Размери [мм] | термостат: 150 x 84 x 22 приемник: 96 x 96 x 27 |