



Instrucción de funcionamiento

Funciona con la aplicación Impulsado por



Ver. 6.1
Fecha de publicación: VII 2024
Soft:
ZigBee v1.0.9
MCU v2.3.0



Fabricante:
ENGO Controls sp. z o.o. sp. k.
Rolna 4
43-262 Kobielice
Polonia

www.engocontrols.com

Introducción

El barra central ECB62-ZB está diseñado para controlar el calentamiento de la superficie. Está equipado con salidas de tensión 230V para bomba de circulación, reguladores y actuadores termoeléctricos. Le permite controlar 8 zonas de calefacción en una combinación de conexiones: 2 controladores de temperatura con cable y 6 controladores inalámbricos. Funciona con actuadores termoeléctricos de tipo NC. El barra tiene un módulo de control integrado para el dispositivo de calefacción, por ejemplo, caldera de gas (salida sin tensión). El control por cable se lleva a cabo mediante la conexión directa por cable de los controladores al barra. Los controladores utilizados pueden funcionar con batería (contacto COM-NO) o alimentarse con CA de 230V V. La comunicación inalámbrica se lleva a cabo en la tecnología ZigBee 3.0. La función "ENGO vinculación" proporciona una conexión inalámbrica y directa del barra a los controladores de temperatura dedicados EONE-BAT, EONE-230 utilizando la puerta de enlace web EGATZB. Además, mediante la conexión de la puerta de enlace EGATZB a Internet y el uso de controladores EONE, es posible controlar la temperatura en las habitaciones utilizando la aplicación móvil gratuita ENGO Smart/TUYA Smart.

Compatibilidad del producto

Directivas: Directiva de la compatibilidad electromagnética EMC 2014/30/UE, Directiva de Tensión Baja LVD 2014/35/UE y Directiva RoHS 2011/65/UE.

Seguridad

Utilítese de acuerdo con la normativa vigente en su país y en la UE. Se debe utilizar el dispositivo conforme a su finalidad, evitando la humectación. Producto solo para uso en interiores de los edificios. La instalación debe ser realizada por una persona cualificada de acuerdo con las normas vigentes en el país y en la UE Asegúrese de que el barra no está conectada a la red eléctrica antes de realizar cualquier operación (conexión de cables, instalación del aparato, etc.). La instalación debe ser realizada por una persona con los permisos eléctricos adecuados. La instalación incorrecta puede dañar la barra. La barra no se debe utilizar en condiciones de condensación de vapor y expuesto al agua.

⚠ CUIDADO:

Es posible que se apliquen requisitos de protección adicionales a toda la instalación, de la que el instalador es responsable.

Especificaciones

Fuente de alimentación	230 V CA 50 Hz
Carga máxima	10 A
Carga máxima en la salida de control de la bomba	3A
Carga máxima en la salida de control de la caldera	6A
Carga máxima de actuadores	2A
Carga máxima para todos los reguladores	1A
Salidas	Caldera (NO/COM/NC) Bomba de circulación (CA 230V) Actuadores termoeléctricos (CA 230V)
Dimensiones [mm]	330 x 110 x 36

Descripción del barra

1. Entradas de conexión para reguladores con cable
2. Zonas de conexión para reguladores inalámbricos ZigBee
3. Botón de seleccionar
4. Botón de emparejamiento
5. Diodos LED sucesivamente para el funcionamiento de la bomba, la caldera y la información sobre la alimentación
6. Entrada para la antena externa
7. Salida que controla la fuente de calor, por ejemplo, caldera de gas (sin tensión)
8. Salida de bomba de circulación (CA 230V)
9. Puesta a tierra
10. Alimentación de la barra (CA 230V)
11. Fusible de tubo de 5 x 20 mm de 10 A
12. Salidas de conexión de los actuadores (CA 230V)
13. Diodos LED de 1 a 8 informan sobre el funcionamiento de las zonas 1-8

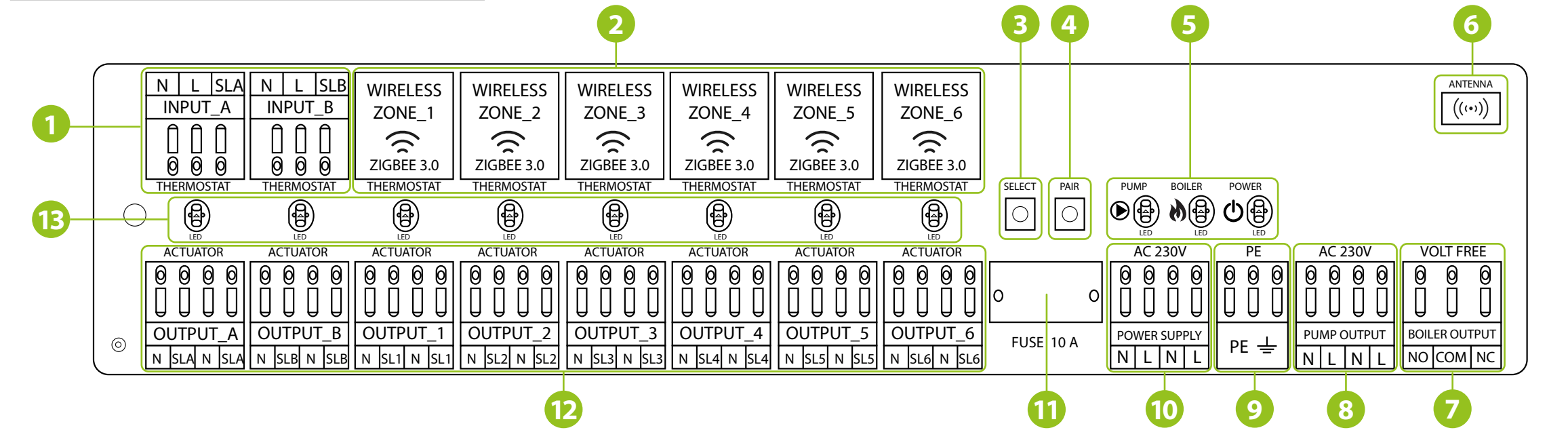

Conexión de reguladores y actuadores termoeléctricos (CA 230V)

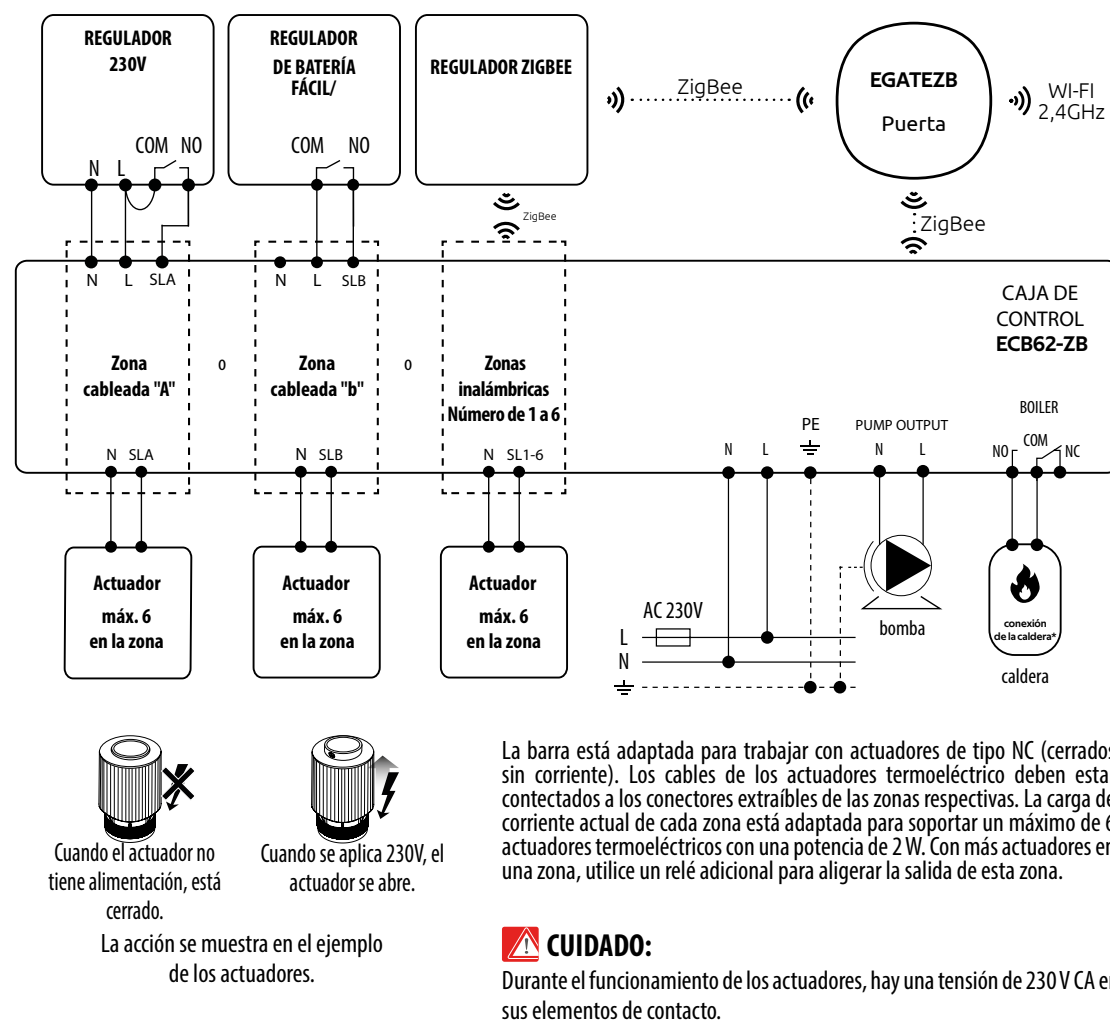

INSTALACIÓN

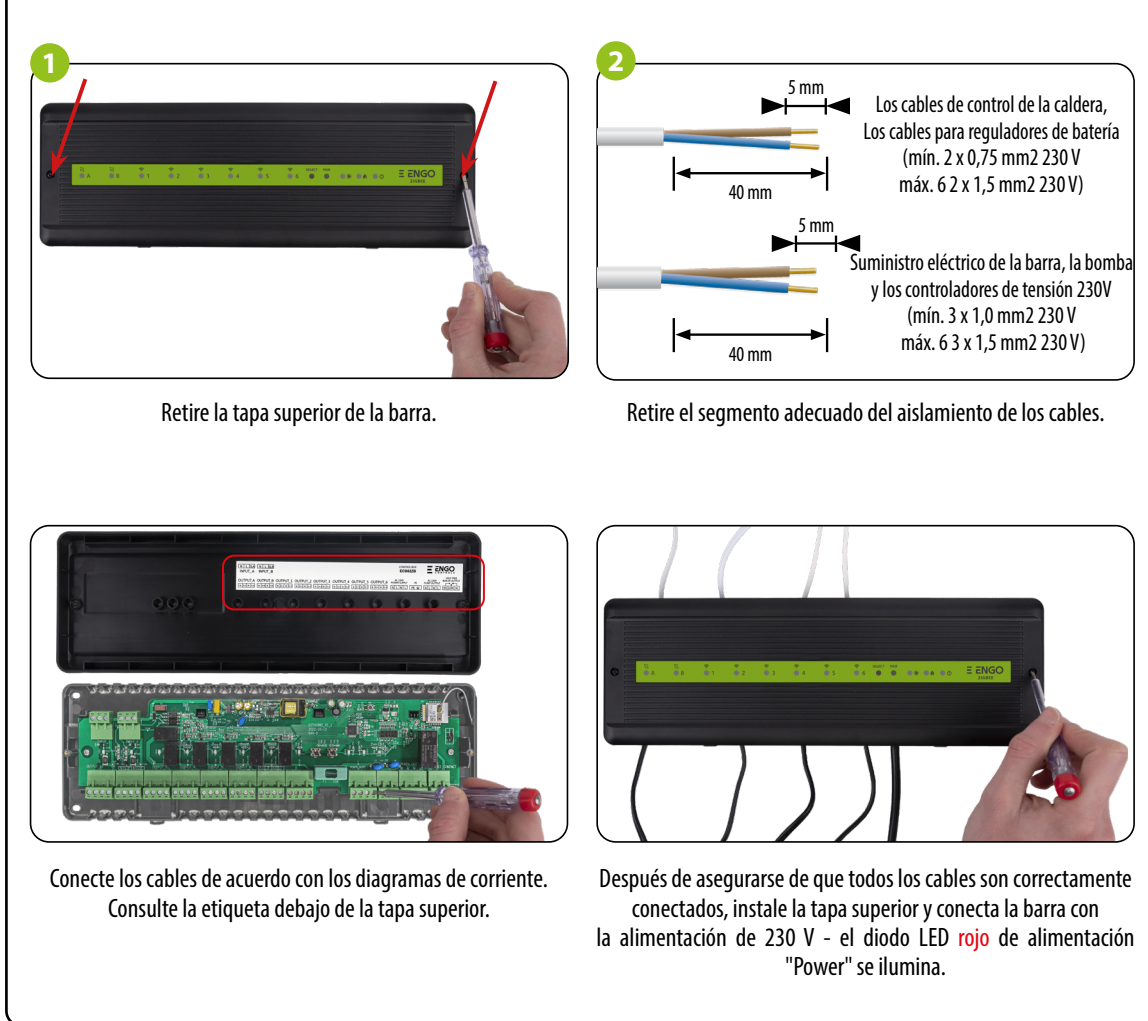

Fuente de alimentación

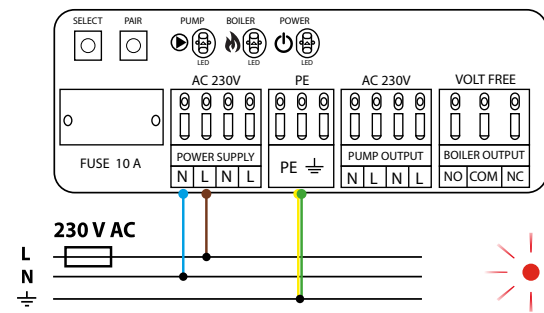

La barra está ajustada a la alimentación de tensión 230 V~, 50Hz.

Características de la instalación:

- a trifilar,
- hecho de acuerdo con la normativa aplicable.



El LED rojo indica que la barra está conectada.

Fusible

¡Atención!

La sustitución del fusible se debe realizar con la barra desconectada de la alimentación de 230 V~.

El fusible de fuente de alimentación está situado debajo de la cubierta de la carcasa (en los terminales de alimentación) y protege la barra y los dispositivos alimentados por ella. Utilice fusibles de tubo con acción retardada con una corriente de combustión nominal de 10 A. Para extraer el fusible, levante el portafusibles (preferiblemente con un destornillador de punta plana) y deslice el fusible hacia fuera.

Salida de bomba de circulación (CA 230V)

La salida de la bomba PUMP OUTPUT se utiliza para suministrar la bomba de circulación en el sistema de calefacción. Es una salida de tensión de 230V CA, con una capacidad de carga de 3A. La bomba está conectada directamente a los contactos. La salida se activa (la bomba arranca) cada 3 minutos después de recibir la señal de calentamiento de cualquier regulador conectado a esta barra. La salida se desconecta (la bomba se detiene) cuando ninguno de los reguladores envía una señal de calentamiento.

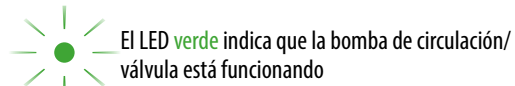
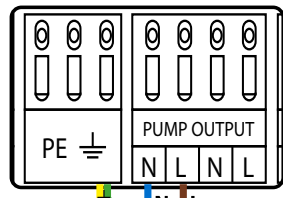

El LED verde indica que la bomba de circulación/válvula está funcionando

¡Atención!

Durante el funcionamiento, la salida para la bomba de circulación es 230V!

max
3 A

Salida que controla la fuente de calor (sin tensión), por ejemplo, caldera de gas

La salida de control de la caldera se acciona mediante un relé con contactos libres de potencial (salida sin tensión NA/COM/NC). Conecte la caldera a los terminales COM-NO o COM-NC. Este es un relé típico de dos estados. En la mayoría de los casos, no se utiliza el terminal NC. La salida se activa y la caldera arranca cada 3 minutos después de recibir la señal de calentamiento de cualquier regulador conectado a esta barra. La caldera se apaga inmediatamente cuando ninguna zona envía una señal de calentamiento.

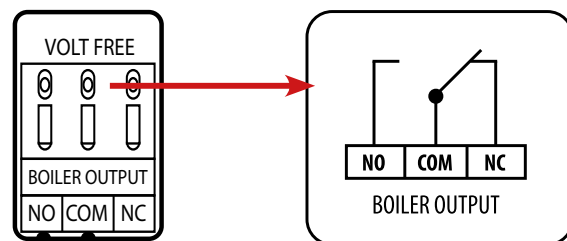

Los contactos en la caldera para conectar el regulador ON/OFF (según la instrucción de la caldera)



El diodo LED verde indica que la caldera está activa

Instalación de ECB62-ZB en la aplicación

Asegúrese de que el router está cerca del teléfono móvil. Compruebe que está conectado a Internet. Esto lo permite reducir el tiempo de emparejamiento del dispositivo.

PASO 1 – DESCARGUE LA APLICACIÓN ENGO SMART

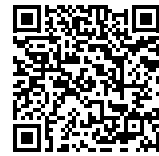

Descargue la aplicación ENGO Smart desde Google Play o Apple App Store e instálela en su dispositivo móvil.



ENGO SMART

PASO 2 - REGISTRE UNA NUEVA CUENTA

Para registrar una nueva cuenta, siga los pasos que se indican a continuación:

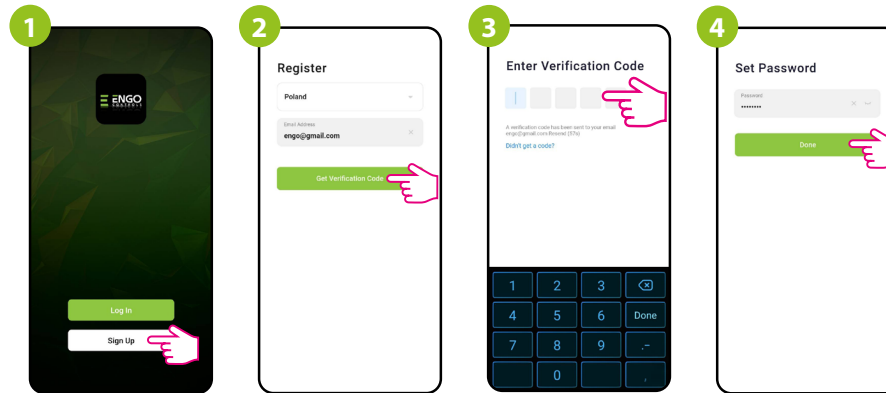

Haz clic en "Regístrate" para crear una nueva cuenta.

Introduzca la dirección de correo electrónico a la que se enviará el código de verificación.

Ingrese el código recibido por el correo electrónico. ¡Recuerda que solo tienes 60 segundos para ingresar el código!

A continuación, establezca la contraseña de ingreso.

PASO 3: INSTALE ECB62-ZB EN LA APLICACIÓN



Asegúrate de haber añadido la puerta ZigBee a la aplicación.



Asegúrese de que la barra está conectada a la alimentación. Pulse el botón PAIR durante 5 segundos. El diodo Power debe parpadear en rojo. La barra entra en modo de emparejamiento.



Elija: "Añade el dispositivo"

Haga clic en "Add" (Agregar). El diodo LED power se ilumina en azul.

Cuando la aplicación configure la barra con la puerta de enlace ZigBee nombre el dispositivo y haga clic en: "Completado"

La barra se ha instalado y muestra la interfaz principal.

BINDING: CONEXIÓN DEL REGULADOR A LA BARRA INALÁMBRICA ECB62-ZB

Asegúrese de que la barra ECB62-ZB y el regulador están en la misma red ZigBee (están añadidos a la misma puerta de EGATEZB) i el diodo POWER se enciende en azul.

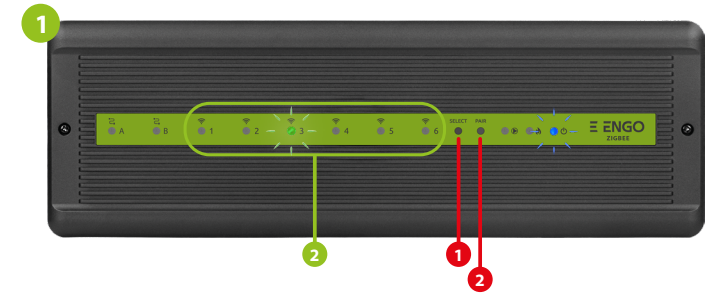

Para vincular correctamente el regulador a la barra, primero con el botón SELECT (1) seleccione la zona de la barra que desea asignar al regulador. EL diodo LED (2) parpadea 3 veces en la zona seleccionada. Confirme su selección haciendo clic en el botón PAIR (2). EL diodo LED (2) parpadeará en verde en la zona seleccionada anteriormente: el proceso de vincularse ha comenzado, está activo durante 10 minutos y durante este tiempo puede vincular el regulador a la zona seleccionada.

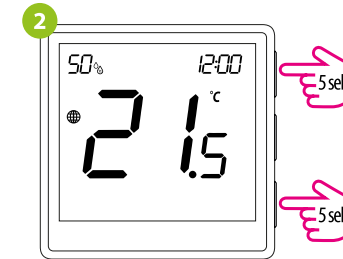

En el regulador EONE, mantenga pulsados los botones ▲ y ▼ al mismo tiempo hasta que aparezca la función de "bind".

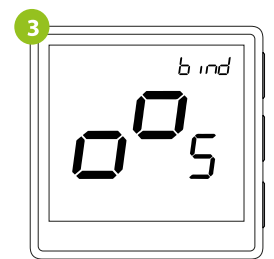

Suelte las teclas, la función bind (conexión con el regulador) está activa.

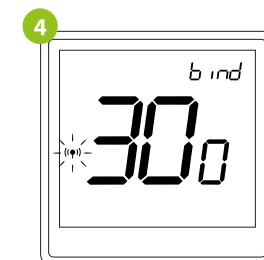

El proceso de "bind" tarda máx. hasta 300 segundos.

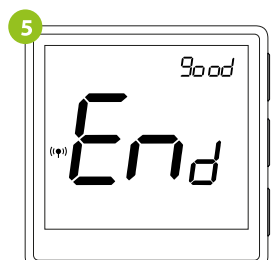

Cuando los dispositivos se emparejan correctamente, aparece END good.

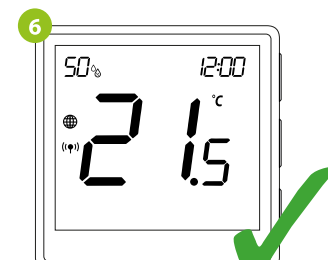

Los dispositivos se han emparejado correctamente. El regulador muestra la pantalla de inicio, en la pantalla aparece icono "☺" que señala la vinculación con el receptor.

¡Atención!

Si el proceso de "bind" se acaba, repítalo, teniendo en cuenta las distancias entre dispositivos, obstrucciones e interferencias.

Recuerde:

El rango puede aumentarse instalando el repetidor de la red ZigBee.

Restablecimiento de fábrica

Para restablecer la memoria del dispositivo, mantenga pulsado el botón PAIR durante aproximadamente 15 segundos hasta que el LED parpadee en rojo. Barra de control se eliminará de la red ZigBee y de la memoria de la puerta y entrará en modo de emparejamiento. Se puede agregarla de nuevo a la red ZigBee (consulte el PASO 3 de la INSTALACIÓN DE ECB62-ZB EN LA APLICACIÓN).