



EONE-230W **EONE-230B**

Кратко ръководство

Продуктово съответствие

Този продукт е в съответствие със следните директиви на ЕС:2014/30/EU, 2014/35/EU, 2014/53/ EU, 2011/65/EU

ИНФОРМАЦИЯ ЗА БЕЗОПАСНОСТ

Използвайте в съответствие с националните и европейските разпоредби. Използвайте устройството само по предназначение, като го съхранявате на сухо място. Продуктът е само за употреба на закрито. Моля, прочетете цялото ръководство преди инсталиране или употреба.

Предимства на продукта:

- Захранване 230V AC
- ZigBee 3.0 комуникация
- Множество функции, налични през Engo Smart/ TuYa Smart приложението
- S1-S2 Вход за допълнителен датчик
- Функция ВРЪЗВАНЕ (свързаност на устройства в Онлайн и Офлайн режим)
- Ограничаване на максимална и минималната зададената температурата

Вер. 7.6
Дата: XII 2024
Soft:
ZigBee: v1.0.12
MCU: v2.0.9

Работи с

Powered By

GET IT ON

Available on the

Works with

Производител:
Engo Controls sp z o.o. sp. k.
RoĽna 4
43-262 KobieliĽce
Полша

Схема на свързване

а) Схема на свързване с котел:

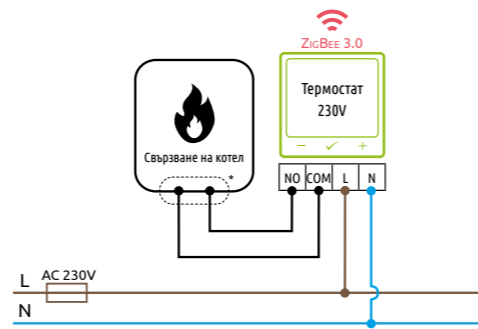

б) Схема на свързване с помпа/задвижка

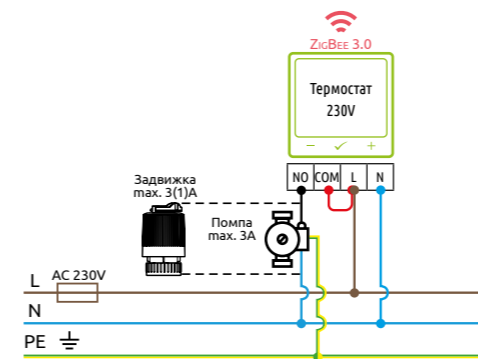

в) Схема на свързване към клемна шина

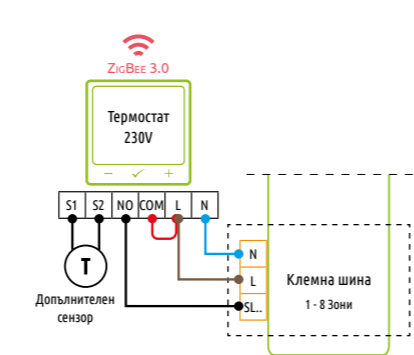

Легенда:

- Свързване на котел* - контакти за ON/OFF термостат (според инструкциите на котела)
- Помпа
- Задвижка на вентила
- Температурен сензор
- L, N** 230V AC захранване
- COM, NO** Безнапряженов контакт
- S1, S2** Вход
- SL1** 230V AC изход
- Предпазител

ВЪВЕДЕНИЕ:

EONE-230 е стаян термостат за монтаж в конзола, който работи чрез ZigBee технология. Има вграден сензор за влажност и функция за ограничаване на минималната/максималната зададена температура. EONE-230 има възможност за работа в режим на отопление или охлаждане. Уникалната характеристика на този термостат е възможността за безжичен контрол върху функцията за връзване на ENGO. EONE-230 има вградено реле и може да се използва за управление (жично свързване) и като самостоятелен термостат. За да има възможност за безжично управление, EONE-230 трябва да се използва с мобилно приложение ENGO Smart / TUYA Smart и интернет хъб EGATEZB (продава се отделно). Функцията „ENGO binding“ осигурява безжична и директна връзка към приемниците (напр. клемна шина ECB62-ZB, реле EMOD-ZB или реле EREL-12ZB) през хъба EGATEZB. След добавяне към мобилното приложение, термостатът предлага повече функции, напр. насочени известия или възможност за програмиране на часови графици.

Техническа спецификация

Захранване	230V AC 50 Hz
Макс. Товар	3(1)A
Обхват на температурата	5,0°C - 45,0°C
Точност на показваната темп.	0,5°C
Контролен алгоритъм	ТPI или Хистерезис (от ±0,1°C до ±2°C)
Комуникация	ZigBee 3.0 2,4GHz
S1/S2 вход за подов	външен темп. сензор и др.
Изход	NO/COM (безнапряженов контакт)
IP клас на защита	IP30
Размери [mm]	90 x 90 x 34 (13 mm след монтаж в конзола Ф 60)

Дисплей + описание на бутоните

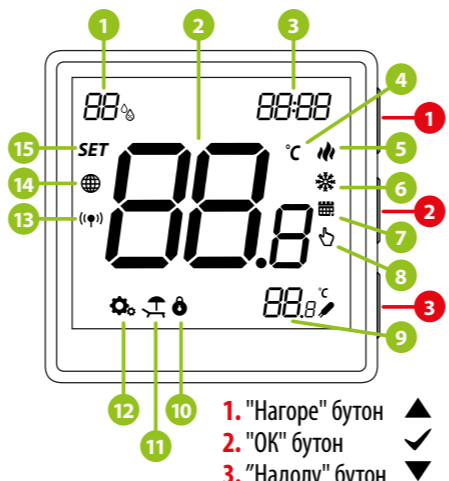

1. Текуща влажност на въздуха
2. Текуща/Зададена температура
3. Часовник
4. Температурна единица
5. Икона за отопление (иконата е анимирана, когато е нужно отопление)
6. Икона за охлаждане (иконата е анимирана, когато е нужно охлаждане)
7. Икона за режим График
8. Режим временна промяна
9. Външен/Подов сензор или сензор за заетост
10. Заклучени бутони
11. Режим Ваканция
12. Икона за Настройки
13. Индикатор за свързване с приемник
14. Индикатор за връзка с ZigBee мрежа
15. Икона за настройки / температурни настройки

Описание на бутоните

▲	Промяна стойността на параметъра нагоре
▼	Промяна стойността на параметъра надолу
✓	Ръчен/График режим - краткотрайно натискане - задържане 3 секунди
✓	Влизане в сервисни настройки - задържане 3 секунди
✓	Вкл/Изкл на термостата - задържане 5 секунди
▲ + ▼	Влизане в режим на свързване - задържане 5 секунди
▲ + ▼	Влизане в режим на връзване - задържане 10 секунди
▲ + ✓	Фабрични настройки - задържане 15 секунди
▲ + ✓	Заклучване/Отключване на бутоните - задържане 3 секунди
▼ + ✓	Промяна на режим Отопление/Охлаждане - задържане 3 секунди

Инсталиране на термостата в приложението

Уверете се, че рутера е в обхват с телефона ви. Уверете се, че сте свързване с Интернет. Това ще намали времето за свързване.

СТЪПКА 1 - ИЗТЕГЛЕТЕ ПРИЛОЖЕНИЕТО ENGO SMART

Изтеглете и инсталирайте приложението ENGO SMART, на вашия телефон, от Google Play или Apple App Store.



СТЪПКА 2 - РЕГИСТРИРАЙТЕ НОВ ПРОФИЛ

За регистрация на нов профил, моля следвайте стъпките по-долу:

1. Кликнете "Регистрация", за създаване на профил
2. Регистриране: Въведете вашия имейл адрес, на който ще получите код за потвърждение
3. Въведете код за верификация: Въведете кода за потвърждение. Запомнете, имате 60 секунди, за въвеждане на кода!
4. Задайте парола: Въведете парола за вход

СТЪПКА 3 - СВЪРЗВАНЕ НА ТЕРМОСТАТА КЪМ ZigBee

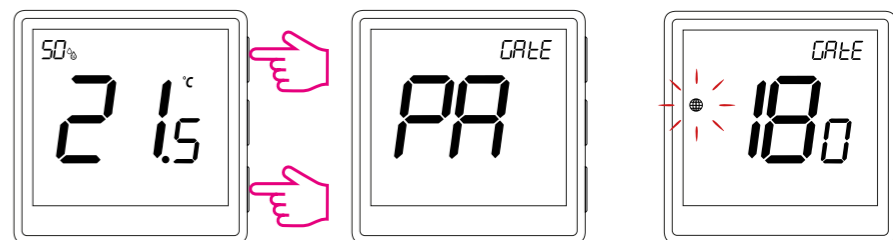

Уверете се, че ZigBee шлюзът е добавен към приложението Engo Smart. Натиснете и задръжте бутоните ▲ и ▼ на термостата, докато на дисплея се появи „PA“. След това освободете бутоните. Режимът на сдвояване ще бъде стартиран.

1. Влезте в интерфейса на шлюза.
2. В „Списък с ZigBee устройства“ отидете на „Добавяне на устройства“.
3. Изчакайте съобщението „End“ да се появи на екрана на термостата.

4 Наименовайте устройството и кликнете "Готово".

5 Термостатът е добавен и показва началния екран.

6 На екрана, на термостата се показва икона глобус, потвърждавайки, че е добавен към ZigBee мрежата.

Връзване на термостата с реле

Уверете се, че термостата и релето са в една съща ZigBee мрежа (един и същ хъб).

1 За правилна връзка между термостат и реле, първо, натиснете бутона на релето 5 пъти. LED светлината ще започне да мига бавно, в червено, което означава, че е в режим на връзване.

2 На EONE термостата, задръжте ▲ и ▼ бутоните, докато не изпише "bind" на екрана.

3 Пуснете бутоните, процесът по връзване е активен.

4 Процесът по "връзване" може да отнеме до 300 секунди.

5 След успешна операция, съобщението "End" ще се покаже на екрана. LED светлината ще изгасне.

6 Двете устройства са успешно свързани. Термостатът показва началния екран и иконата (☉) се показва на екрана, означавайки успешна връзка с приемника.

ВНИМАНИЕ:

Ако процесът по връзване се провали, трябва да бъде повторен, взимайки под внимание разстоянието, препятствията между устройствата и други радио сигнали.

Запомнете:

Безжичният обхват на сигнала може да бъде увеличен с Engo ZigBee репитери.

ВНИМАНИЕ:

Когато термостатът е свързан с модула, релаят ще се изключи след 50 минути, ако комуникацията между устройствата бъде изгубена.

Връзване на термостат с ECB62-ZB безжична клемна шина

Уверете се, че ECB62-ZB и термостата са в една и съща ZigBee мрежа и синята LED светлина, за захранването свети.

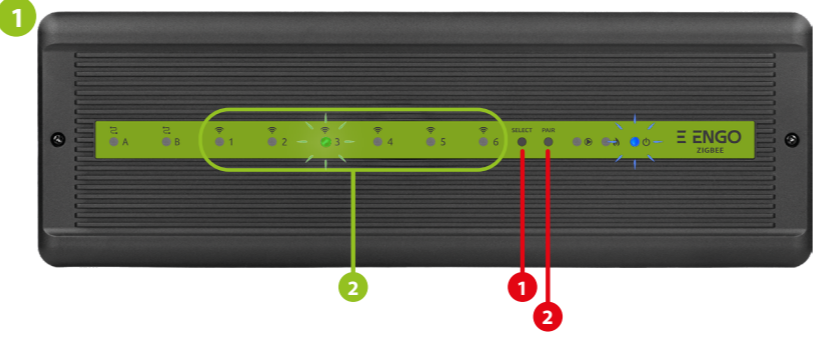

За да свържете коректно термостата с шината, първо изберете зоната на съответната шина с SELECT бутон (1). LED светлината (2) ще премигне 3 пъти, на избраната зона. Потвърдете избора си, като натиснете PAIR бутон (2). LED (2) светлината ще мига в зелено - процесът по връзване е започнал, активен е 10 мин. и през това време може да свържете термостата, към избраната зона.

1 На EONE термостата, задръжте ▲ и ▼ бутоните, докато не изпише "bind" на екрана.

2 Пуснете бутоните, процесът по връзване е активен.

3 Процесът по "връзване" може да отнеме до 300 секунди.

4 След успешна операция, съобщението "End" ще се покаже на екрана.

5 Двете устройства са успешно свързани. Термостатът показва началния екран и иконата (☉) се показва на екрана, означавайки успешна връзка с приемника (в този случай, ECB62-ZB).

6 Когато термостатът е свързан с модула, релаят ще се изключи след 50 минути, ако комуникацията между устройствата бъде изгубена.

ВНИМАНИЕ: Ако процесът по връзване се провали, трябва да бъде повторен, взимайки под внимание разстоянието, препятствията между устройствата и други радио сигнали.

Запомнете: Безжичният обхват на сигнала може да бъде увеличен с Engo ZigBee репитери.

Сервизни настройки

За да влезете в менюто със сервизни настройки, задръжте ✓ бутон за 3 секунди.

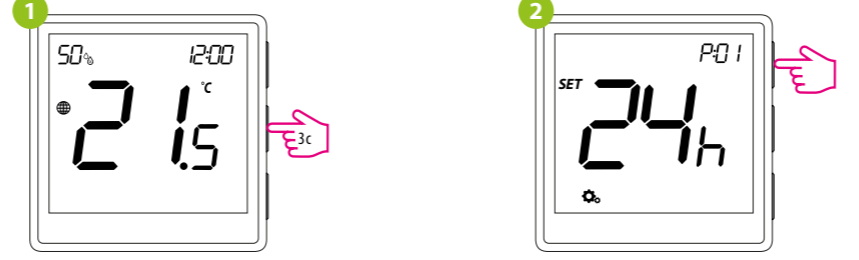

Използвайте ▲ и ▼ бутоните, за да се предвиждате между параметрите. Влезте в даден параметър с ✓ бутон. Настройте параметъра с бутоните ▲ или ▼. Потвърдете новата стойност с ✓ бутон.

Сервизни параметри

Pxx	Функция	Стойност	Описание	По подразбиране
P01	Формат на часовника	12h	12 ч	24h
		24h	24 ч	
P02	Избор Отопление/Охлаждане	🔥	Отопление	🔥
		❄️	Охлаждане	
P03	Контролен алгоритъм	TPI UFH	TPI за подово отопление	TPI при отопление с подово и Хистерезис 1,0 при охлаждане
		TPI RAD	TPI за радиатори	
		TPI ELE	TPI за ел. отопление	
		HIS 0.2	Хистерезис +/-0,1°C	
		HIS 0.4	Хистерезис +/-0,2°C	
		HIS 0.6	Хистерезис +/-0,3°C	
		HIS 0.8	Хистерезис +/-0,4°C	
		HIS 1.0	Хистерезис +/-0,5°C	
P04	Температурна корекция	-3.5°C до +3.5°C	Ако термостатът показва грешна температура, може да я коригирате максимум с ±3.5°C	0°C
		5°C - 45°C	Минимална температура за отопление / охлаждане	5°C
		5°C - 45°C	Максимална температура за отопление / охлаждане	35°C
P07	Вход S1/S2	1	Деактивиран	1
		2	Външен сензор за под	
		3	Външен сензор за стайна температура	
		4	Сензор за присъствие (ON/OFF безпотенциален контакт)	
P08	Максимален лимит на температурата на пода, при отопление (функцията е активна, когато P07=2)	5°C - 45°C	За да се предотврати прегряване на пода, отоплението ще се изключи, когато температурата на пода надвиши зададената максимална.	35°C
P09	Минимален лимит на температурата на пода, при отопление (функцията е активна, когато P07=2)	5°C - 45°C	За да се предотврати охлаждане на пода, отоплението ще се включи, когато температурата на пода падне под зададената минимална.	10°C
P10	Максимален лимит на температурата на пода, при охлаждане (функцията е активна, когато P07=2)	5°C - 45°C	За да се защити пода, охлаждането ще се включи, когато температурата на пода надвиши максималната стойност.	15°C
P11	Минимален лимит на температурата на пода, при охлаждане (функцията е активна, когато P07=2)	5°C - 45°C	За да се защити пода, охлаждането ще се изключи, когато температурата на пода падне под минималната стойност.	7°C
P12	Комфортно топъл под	OFF	Тази функция помага, за това пода да остане топъл, дори и ако няма сигнал от термостата, за отопление. Налична е само в режим Отопление. Потребителят може да избере 5 нива на топъл под. Забележете, че функцията комфортно топъл под ще пусне отоплението, за определено време (според нивото, избрано от потребителя). Отоплението ще се включи, само ако през последния 1 час, отоплението е било изключено.	OFF
		Level 1 = 7min		
		Level 2 = 11min		
		Level 3 = 15min		
		Level 4 = 19min		
P13	Защита на вентила	ON	Деактивирана функция	OFF
		OFF	Активирана функция	
P14	Вградено реле	NO	Реле тип NO-COM	NO
		NC	Реле тип NC-COM	
		OFF	Реле деактивирано	
P15	Яркост на дисплея	10% - 100%	Регулируема в обхвата между 10 to 100%	50%
P16	PIN код за сервизни настройки	NO	Деактивирана функция	NO
		PIN	Активирана функция	
P17	Изискване на PIN всеки път, за отключване на бутони (функцията е активна, когато P15=PIN)	NO	Деактивирана функция	NO
		YES	Активирана функция	
CLR	Изчистване на настройките, фабрични настройки	NO	Без действие	NO
		YES	Фабрични настройки	

Фабрични настройки

За връщане на термостата, към фабрични настройки, задръжте ▲ и ▼ бутоните, за около 15 секунди. FA ще се покаже на дисплея, след това ги пуснете. Термостатът ще се рестартира, възстанови фабричните настройки и началният екран ще се покаже, на дисплея. Устройството ще бъде премахнато от ZigBee мрежата и ще трябва да го добавите отново.

