

Inteligentný termostat ZigBee



EASY230W /
EASYBATW



EASY230B /
EASYBATB

Skrátený návod

Ver. 1
Dátum vydania: III 2022

www.engocontrols.com



Výrobca:
Enigo CONTROLS S.C.
43-200 Pszczyna
ul. Górnośląska 3E
Polsko

Distribútor:
QL CONTROLS Sp z o.o. Sp. k.
43-262 Kobielice
ul. Rolna 4
Polsko

Káblový, denný regulátor teploty, napájaný z batérie (2xAAA) alebo zo siete (230V). Používa sa na káblové ovládanie vykurovacích alebo chladiacich zariadení a systémov. Jeho činnosť spočíva v udržiavaní komfortných podmienok v miestnosti v súlade s konštantnou teplotou, nastavenou používateľom. Je pripojený priamo k zdroju tepla. Pre lepšie prispôsobenie je model k dispozícii v dvoch farbách. Bezpečný, spoľahlivý, ľahko použiteľný.

Zhoda výrobu

Výrobok spĺňa nasledujúce smernice EU:2014/53/EU, 2011/65/EU

Technické údaje

Napájanie	230V alebo batéria 2xAAA
Max. zaťaženie	3 (1) A
Rozsah regulácie teploty	5 – 35°C
Presnosť zobrazenia tepl.	0,1°C
Riadiaci algoritmus	TPI alebo Hysterézia ($\pm 0.2^\circ\text{C}$ do $\pm 2^\circ\text{C}$)
Komunikácia	Káblová
Riadiaci výstup	COM / NO (beznapätové)
Stupeň krytia	IP30
Rozmery	80 x 80 x 22 mm

Schémy zapojenia EASY230W / EASY230B

a) schéma zapojenia do plynového kotla

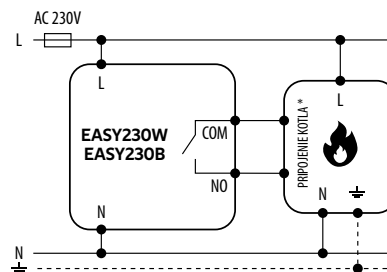

b) schéma zapojenia do čerpadla / pohonu

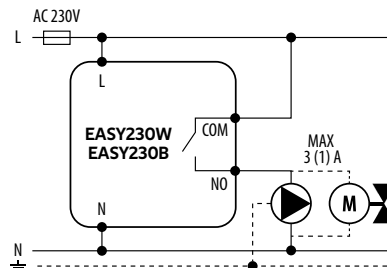

c) schéma zapojenia do ovládacej lišty

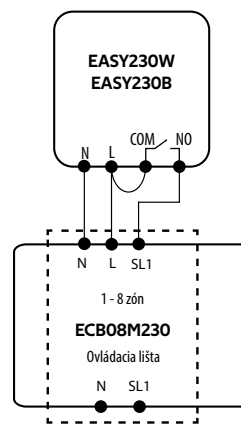

Schémy zapojenia EASYBATW / EASYBATB

a) schéma zapojenia do plynového kotla

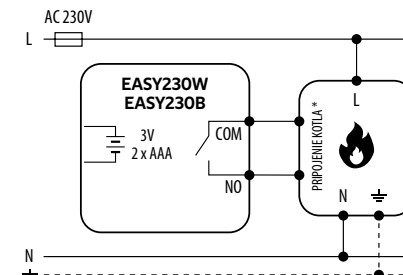

b) schéma zapojenia do čerpadla / pohonu

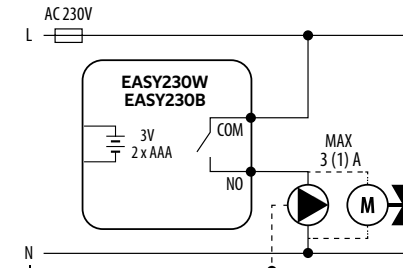

c) schéma zapojenia do ovládacej lišty

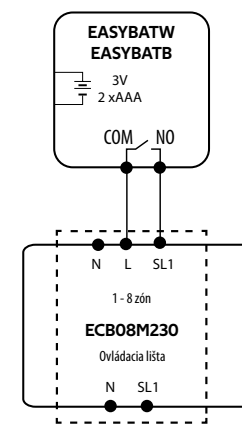

Legenda:



Kotol (pripojenie kotla*) - K kontakty v kotle na pripojenie regulátora ON/OFF (podľa návodu kotla).



Čerpadlo



Pohon ventilu

L, N - napájanie 230V

COM, NO - beznapätové výstupné kontakty

SL1 - ovládaci vstup 230V na lištu

— — - poistka

Popis LCD displeja + popis tlačidiel

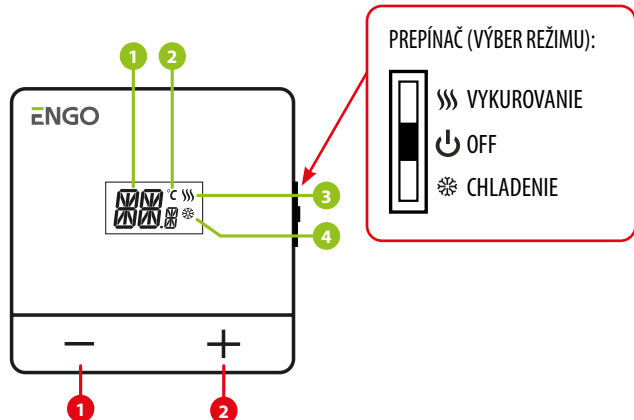

1. Aktuálna / nastavená teplota v miestnosti
 2. Jednotka teploty
 3. Ikona vykurovania
 4. Ikona chladenia
1. Tlačidlo "MÍNUS"
 2. Tlačidlo "PLUS"

Výber správneho umiestnenia regulátora

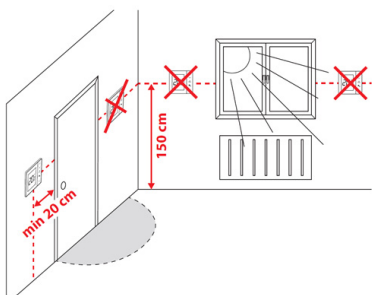

Ak chcete, aby regulátor fungoval správne, je nutné ho namontovať na správnom mieste. Najlepšie cca. 150 cm nad úrovňou podlahy, mimo zdroja tepla alebo chladu. Neinštalujte tiež regulátor za závesy alebo iné prekážky, rovnako ako na miestach s vysokou vlhkosťou, pretože to zabráni presnému meraniu teploty v miestnosti. Neodporúča sa inštalovať regulátor na vonkajšiu stenu, v prievane alebo na mieste, kde bude vystavený priamemu slnečnému žiareniu.

Uzamknutie / Odomknutie tlačidiel regulátora

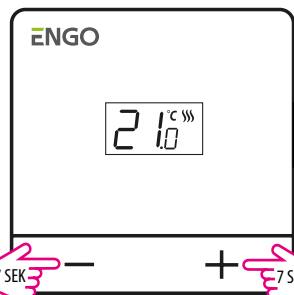

Ak chcete uzamknúť tlačidlá regulátora, stlačte a pridržiajte súčasne tlačidlá **-** a **+** po dobu 7 sekúnd. Akonáhle sa zobrazí komunikát **LOF** pustite tlačidlá. Regulátor je zablokovaný.

Ak chcete odomknúť tlačidlá regulátora, stlačte a pridržiajte súčasne tlačidlá **-** a **+** po dobu 7 sekúnd. Akonáhle sa zobrazí komunikát **LOF** pustite tlačidlá. Regulátor je odomknutý.

Servisné parametre

POZORI!

Po prechode do servisného menu, tlačidlom **-** alebo **+** vyberte parameter. Pre potvrdenie výberu parametra počkajte 3 sek. Zobrazí sa obrazovka s nastavením, ktoré zmeníte pomocou tlačidiel **-** alebo **+**. Pre potvrdenie výberu parametra počkajte 3 sek. Regulátor prejde na hlavnú obrazovku.

- 0 Hlavná obrazovka**
Pre prechod do servisného menu, stlačte tlačidlá „MÍNUS“ a „PLUS“ po dobu 5 sekúnd.
- 1 ZVOĽTE ALGORITMUS OVLÁDANIA**
UFH - podlahové vykurovanie
RAD - radiátorové vykurovanie
ELE - elektrické vykurovanie
H - hysterézia v rozsahu od 0,4 do 4,0 °C
Príklad: H = 0,4 °C = ±0,2 °C
- 2 MIN. NASTAVENÁ TEPL.**
Nastavte minimálnu nastavenú teplotu.
- 3 MAX. NASTAVENÁ TEPL.**
Nastavte maximálnu nastavenú teplotu.
- 4 KALIBRÁCIA TEPLoty**
Existuje možnosť kalibrácie zobrazenej teploty v krokoch po 0,1°C (od -3,5 °C do +3,5 °C).
- 5 STAV BATÉRIE***
Skontrolujte aktuálny stav batérie (%).
*len pre verziu na batérie
- 6 OVLÁDANIE VÝSTUPU**
Zvoľte, či by výstup regulátora mal fungovať ako NO = Normálne Otvorený alebo NC = Normálne Uzavretý
- 7 RESET**
Resetujte nastavenie regulátora na predvolené hodnoty.