

## СХЕМА НА СВЪРЗВАНЕ - EASY230B

### Жичен, дневен температурен регулатор

а) Схема на свързване  
към газов котел

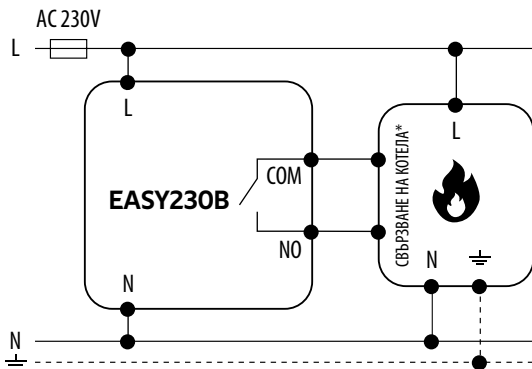



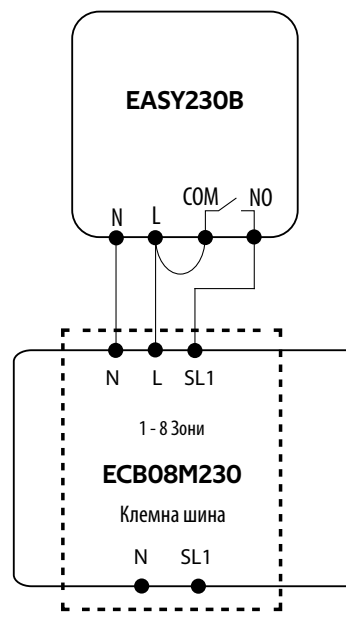



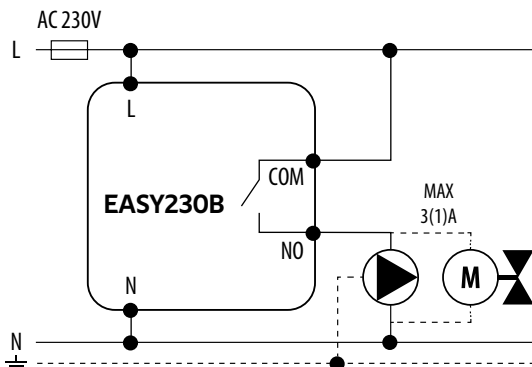





с) Схема на свързване  
към клемна шина



б) Схема на свързване към  
помпа / задвижка



### ЛЕГЕНДА

|   |                                |   |   |   |                               |
|---|--------------------------------|---|---|---|-------------------------------|
|  | Захранване с батерии           |  | Заземяване  |  | Безжична комуникация          |
|  | Предпазител                    |  | Помпа   |  | Режим на отопление            |
| L, N  | Захранващо напрежение 230 V AC |  | Задвижка на вентила   |  | Превключващ контакт NC/COM/NO |
| COM, NO, NC   | Контакти безнапрежени изходи   |  | Датчик за температура   |  | Нормално отворен контакт      |
| S1, S2  | Обозначение на входа           |  | Термоелектрическа задвижка  |  | Нормално затворен контакт     |
| SL →  | Напреженов изход 230 V AC      |  | Котел – Свързване на котела* – Контакти в котела за свързване на регулатор ON/OFF (според инструкциите за котела) |   |                               |