

Lietotāja rokasgrāmata



ENGO Controls zīmola izplatītājs: Ražotājs:
QL CONTROLS sp. z o.o., sp. k. ENGO CONTROLS S.C.
Rolna 4 Górnioślaska 3E
43-262 Kobilice 43-200 Pszczyna
Polija Polija

www.engocontrols.com

Ievads

E901&E901RF ir iknedēļas, uz virsmas montējams elektronisks telpu regulators, ko izmanto apkures ierīču (piemēram, gāzes, eļļas katlu, siltumsūkņu) vai dzesēšanas ierīču bezvadu vadībai. Tam ir funkcija izveidot savus grafikus. Pateicoties iebūvētajiem algoritmiem, tas piedāvā daudz labāku temperatūras kontroles precizitāti nekā tradicionālie mehāniskie termostati. Pirms ierīces pirmās lietošanas reizes rūpīgi izlasiet šīs instrukcijas. Regulatoram jāizmanto AA 1,5V sārma baterijas. Ievietojiet baterijas bateriju nodalījumā, kas atrodas zem pārsega. Uzlādējamās baterijas nav atļautas.

Produkta atbilstība

Produkts atbilst šādām ES direktīvām:
E901: 2014/30/EU, 2014/35/EU, 2011/65/EU
E901RF: 2014/53/EU, 2011/65/EU (P) 868.0 MHz - 868.6 MHz; <13dBm

Uzmanību!

Šis dokuments ir īss norādījums par izstrādājuma uzstādīšanu un darbību, un tajā ir norādītas tā svarīgākās īpašības un funkcijas.

Drošība:

Izmantojot saskaņā ar attiecīgajā valstī un ES spēkā esošajiem noteikumiem. Ierīce jāizmanto kā paredzēts, saglabājot to sausu. Produkts paredzēts lietošanai tikai iekštelpās. Pirms uzstādīšanas darbu uzsākšanas un pirms izstrādājuma lietošanas izlasiet visu rokasgrāmatu.

Uzstādīšana:

Uzstādīšana jāveic kvalificētai personai ar atbilstošu elektrisko kvalifikāciju saskaņā ar attiecīgajā valstī un ES spēkā esošajiem standartiem un noteikumiem. Ražotājs nav atbildīgs par instrukciju neievērošanu.

UZMANĪBU:

Visai instalācijai var būt papildu aizsardzības prasības, par kurām ir atbildīgs uzstādītājs.

Miskastes simbols norāda uz nepieciešamību selektīvi savākt nolietoto elektrisko un elektronisko atkritumu. Nolietotās iekārtas nedrīkst uzskatīt par sadzīves atkritumiem, un tās ir jānodod iestādei, kurai ir atbilstošas administratīvās pilnvaras iepriekšminēto iekārtu atkritumu savākšanas jomā. Visas nolietotās iekārtas var arī atgriezt pārdevējam, iegādājoties jaunas tāda paša veida iekārtas, kas pilda to pašu funkciju, par summu, kas nav lielāka par iegādāto, t.i., maiņas kārtībā 1:1. elektroniski, līdz uzņemties ar vietējās pilsētas vai pašvaldības biroju. Atcerieties! Pareiza nolietoto elektrisko un elektronisko iekārtu atsevišķa savākšana novērš negatīvu ietekmi uz vidi. Pārdodot, nomainot vai atbrīvojoties no ierīces, mēs iesakām atstāt vai dzēst visus ierīcē veiktos iestatījumus. Ierīces, kurām ir izveidots savienojums ar internetu, ir jānoņem no saistītajiem un/vai reģistrētajiem tiešsaistes kontiem un mobilajām lietojumprogrammām, vai arī šie konti ir jāslēdz, lai nodrošinātu, ka attiecīgās ierīces vairs nav saistītas ar personisko informāciju. Patērētājs ir atbildīgs par ierīces noņemšanu, konta slēgšanu vai paziņošanu mums par īpašumtiesību maiņu, lai atjauninātu vai noņemtu saiti uz personīgajiem kontiem.

Regulatora stiprinājums pie sienas



Noņemiet regulatora pārsegu, kā parādīts attēlā. Ja iekšpusē ir baterijas, izņemiet tās.



Izmantojiet skrūvgriezi, lai iespiestu plastmasas izciļņus, līdz jūtat pretestību, un atveriet priekšējo vāku.



Atdaliet priekšējo daļu no aizmugurējās daļas iepriekš parādītajā virzienā.

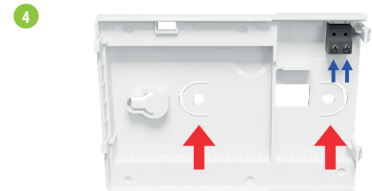

Pēc tam piestipriniet aizmugurējo korpusu pie sienas, izmantojot komplektā iekļautās montāžas skrūves un komplektācijā iekļautos caurumus (skatiet lielākās bultiņas). Pievienojiet vadus COM/NO savienotajam (skatiet mazākās bultiņas).



Izmantojot enģes kreisajā pusē, nolokiet aizmugurējo priekšējo vāku, kā parādīts iepriekš, līdz tie noklikšķ vietā.

Vadu regulatora E901 pieslēguma shēma

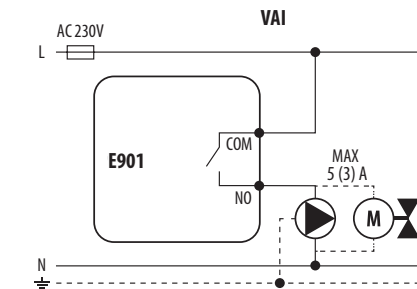
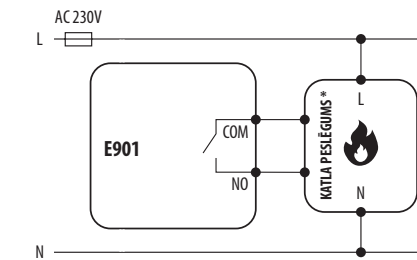

Uztvērējs E901RX no bezvadu komplekta

Uztvērēja slēdžu funkcijas:



KREISAIS SLĒDZIS	
1.	ON - manuālajā režīmā - uztvērējs ir ieslēgts
2.	OFF - manuālajā režīmā - uztvērējs ir izslēgts
LABAIS SLĒDZIS	
3.	MANUĀLAIS - uztvērējs ir manuālā režīmā (kā norādīts ar slēdzi kreisajā pusē)
4.	AUTO - uztvērējs darbojas automātiskajā režīmā (saskaņā ar regulatora rādījumiem)

LED apzīmējumi



Uztvērēja statusu norāda divas gaismas diodes. Šīs ir gaismas diodes ar šādām krāsām:

- 1 - **zaļā (augšējā),**
- 2 - **oranžā (apakšējā).**

Detalizētu gaismas diožu nozīmes skaidrojumu var atrast tabulā zemāk:

	SKAIDROJUMS
Zaļā diode ir ieslēgta	Uztvērējs ir pievienots 230 V tīklam. Uztvērēju var iedarbināt regulators, ja tas ir automātiskajā režīmā, kad labais slēdzis atrodas pozīcijā AUTO. Uztvērēju var iedarbināt manuāli, kad labais slēdzis ir MANUAL pozīcijā.
Zaļā gaismas diode mirgo	Uztvērējs ir savienošanas pāri režīmā un meklē signālu no regulatora (pēc tam regulatorā ir jāaktivizē SYNC parametri)
Zaļā diode ir izslēgta	Uztvērējs ir atvienots no 230 V tīkla vai kreisais slēdzis ir pozīcijā OFF.
Oranžā gaismas diode ir ieslēgta	AUTO (automātiskajā) režīmā uztvērējs saņēma sildīšanas signālu no regulatora. Uztvērējs tika palaists manuālajā režīmā (kreisais slēdzis ON, labais MANUAL slēdzis).
Oranžā gaismas diode mirgo	Uztvērējs tika savienots pāri, taču pārtrūka sakari ar regulatoru, jo regulatorā ir ārpus diapazona vai zems akumulatora uzlādes līmenis. Uztvērējs sāk mirgot pēc 40 minūtēm, kad tas nesaņem signālu no regulatora.
Oranžā gaismas diode ir izslēgta	Uztvērējs nesūta signālu apkurei.

Bezvadu E901RF regulatora savienojuma shēma

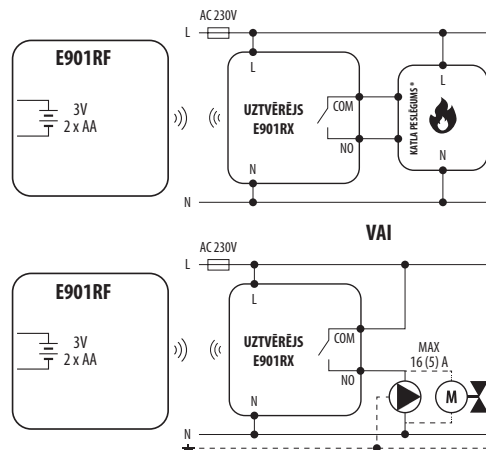

Displejā redzamo ikonu apraksts

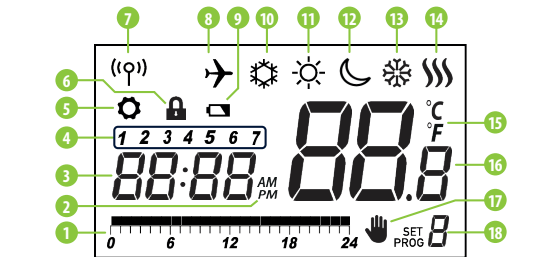

- 1. Laika skala / programmas palaišana
- 2. AM/PM
- 3. Pulkstenis
- 4. Nedēļas diena
- 5. Iestatījumi
- 6. Taustiņu bloķēšana
- 7. Signāla nosūtīšana (savienošana pāri)
- 8. Atvaļinājuma režīms
- 9. Zema akumulatora indikators
- 10. Pretsasalšanas režīms
- 11. Komforta režīms
- 12. Ekonomiskais režīms
- 13. Regulatora darbības režīms - dzesēšana
- 14. Regulatora darbības režīms - apkure
- 15. Temperatūras mērvienība
- 16. Izmērītā/iestatītā temperatūra
- 17. Programmas pagaidu pārrakstīšana
- 18. Pašreizējās programmas numurs

Pogu funkcijas

Poga	Funkcija
✓	Mainiet parametra vērtību uz leju
^	Mainiet parametra vērtību uz augšu
D	Iestatiet nedēļas dienu
H	Iestatiet stundu
M	Iestatiet minūtes
☀	Komforta temperatūra
🌙	Ekonomiskā temperatūra / atvaļinājuma režīms
AUTO	AUTO režīms / poga Atpakaļ
PROG	Iestatiet grafiku / atlasiet programmu
✓	Apstipriniet iestatījumu
• Reset	Atjaunot rūpnīcas iestatījumus

Laika un datuma iestatīšana

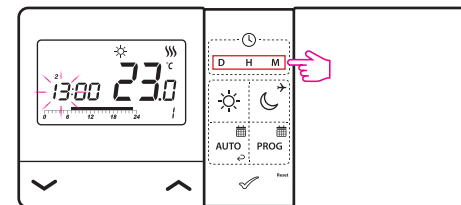

D - Atkārtoti nospiediet D, lai iestatītu nedēļas dienu.

H - Atkārtoti nospiediet H, lai iestatītu stundu.

M - Atkārtoti nospiediet M, lai iestatītu minūtes.

Manuālais režīms - temperatūras iestatījumi

Manuālajā režīmā regulators uztur nemainīgu iestatīto temperatūru, līdz lietotājs to atkal maina vai pārslēdzas uz citu darbības režīmu. Regulatoram ir divi darbības režīmi: komforta un ekonomisks.

☀ - **Komforta režīms** - šajā režīmā regulatoram ir jāuztur nemainīga dienas temperatūra. Ja temperatūra tiek iestatīta manuāli, piemēram, 23 °C, regulators to uztur, līdz lietotājs pārslēdzas uz citu darbības režīmu vai izvēlas citu temperatūru, piemēram, 21 °C.

🌙 - **Ekonomiskais režīms** - šajā režīmā regulatoram ir jāuztur pazemināta (nakts) temperatūra. Ja temperatūra tiek iestatīta manuāli, piemēram, 17 °C, regulators to uztur, līdz lietotājs pārslēdzas uz citu režīmu vai izvēlas citu temperatūru, piemēram, 19 °C.



Šo temperatūru vērtības tiek ņemtas vērā automātiskajā režīmā (par pirmo grafika veidu -> skatīt nākamo lapu).

Komforta temperatūras iestatīšana

i Nospiediet jebkuru pogu, lai apgaismotu ekrānu, un pēc tam veiciet tālāk norādītās darbības:

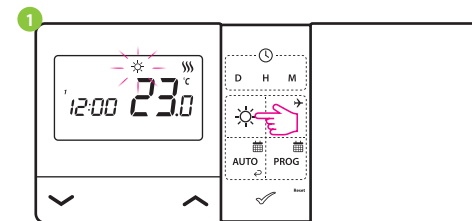

Nospiediet pogu ☀, lai pārietu uz komforta temperatūras režīmu. Ekrānā ir jāparādās saules ikona.

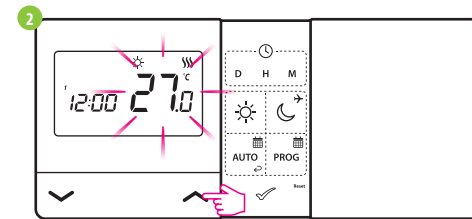

Pēc tam izmantojiet taustiņus ^ vai v iestatīti komforta temperatūras jaunu vērtību.

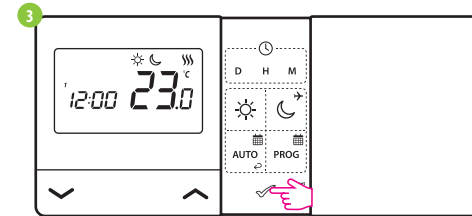

Jūs varat apstiprināt savu izvēli, nospiežot pogu ✓ vai gaidīt, kamēr regulators pats apstiprinās jūsu izvēli un atgriezīsies galvenajā ekrānā.

Ekonomiskās temperatūras iestatīšana

i Nospiediet jebkuru pogu, lai apgaismotu ekrānu, un pēc tam veiciet tālāk norādītās darbības:

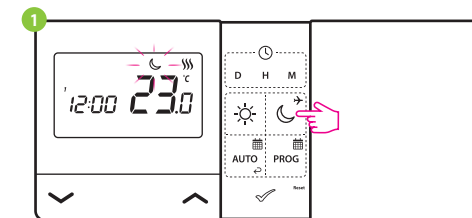

Nospiediet pogu 🌙, lai pārietu uz ekonomiskās temperatūras režīmu. Ekrānā ir jāparāda mēness ikona.

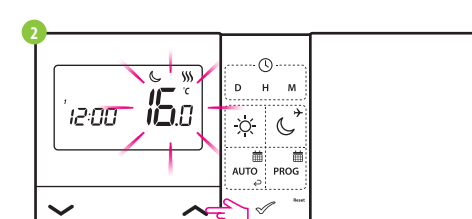

Pēc tam izmantojiet taustiņus ^ vai v lai iestatītu ekonomiskās temperatūras jaunu vērtību.

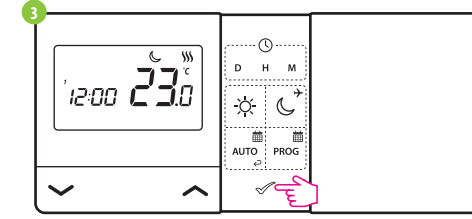

Jūs varat apstiprināt savu izvēli, nospiežot pogu ✓ vai gaidīt, kamēr regulators pats apstiprinās jūsu izvēli un atgriezīsies galvenajā ekrānā.

AUTO režims - darbs pēc grafika

AUTO Automātiskajā režīmā regulators uztur iestatīto temperatūru saskaņā ar lietotāja izvēlēto grafiku. Jūs varat izvēlēties no 2 veidu grafikiem, lai pārvaldītu temperatūru nedēļas laikā.

Pirmais grafika veids (rūpnīcas komplekts ar laika līniju) un tā programmēšanas veids ir aprakstīts zemāk:

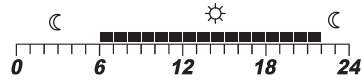

☀ - komforta temperatūra ☾ - ekonomiskā temperatūra

Ir pieejamas 9 programmas. Programmas 0-3 ir rūpnīcas programmas. Programmas 4-9 var definēt lietotājs.

Rūpnīcas programmu izvēle (0-3)

i Nospiediet jebkuru pogu, lai apgaismotu ekrānu, un pēc tam veiciet tālāk norādītās darbības.

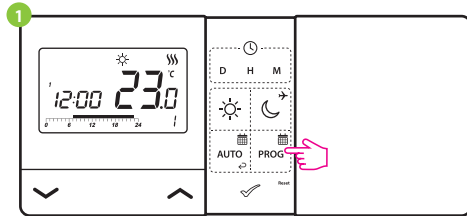

Nospiediet pogu **PROG**, lai ieietu programmēšanas režīmā.

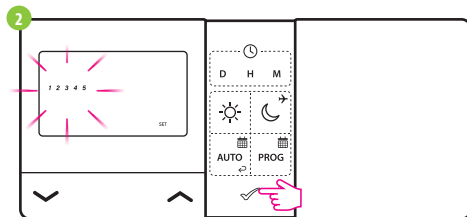

Pēc tam izvēlieties nedēļas periodu, izmantojot pogas **^** vai **v**, apstipriniet izvēli ar pogu **✓**.

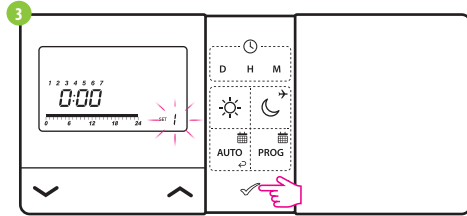

Izmantojot pogas **^** vai **v** izvēlieties programmas numuru (0-3). Apstipriniet izvēli ar pogu **✓**. Regulators pāries pie nākamās programmas izvēles nākamajam laika intervālam.

Lietotāju programmu izvēle un definēšana (4-9)

i Nospiediet jebkuru pogu, lai apgaismotu ekrānu, un pēc tam veiciet tālāk norādītās darbības.

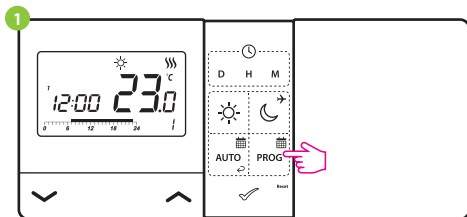

Nospiediet pogu **PROG**, lai ieietu programmēšanas režīmā.

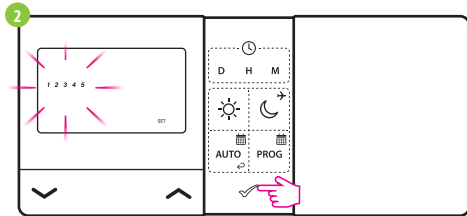

Pēc tam izvēlieties nedēļas periodu, izmantojot pogas **^** vai **v**, apstipriniet izvēli ar pogu **✓**.

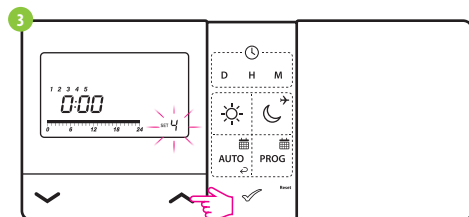

Izmantojiet pogas **^** vai **v** lai izvēlētos programmas numuru (4-9).

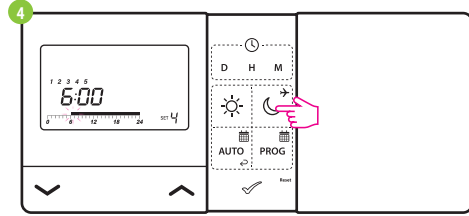

Pēc tam katru reizi, kad nospiežat saules - ☀ vai mēness - ☾ pogu, tas pavirza laika skalu par vienu stundu uz priekšu un piešķir komforta (☀) vai ekonomisku (☾) temperatūru. Apstipriniet savu izvēli, nospiežot pogu **✓**.

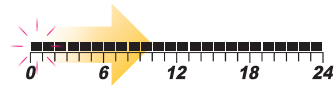

UZMANĪBU! Programmas jāiestata visām nedēļas dienām.

Tālāk ir aprakstīts otrais grafika veids un programmēšanas metode:

i Nospiediet jebkuru pogu, lai apgaismotu ekrānu, un pēc tam veiciet tālāk norādītās darbības:

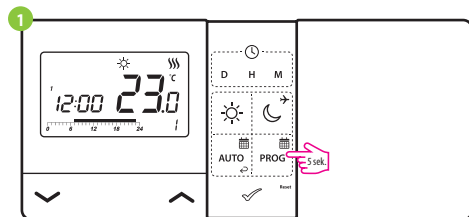

Turiet pogu **PROG** 5 sekundes, lai pārietu uz grafika veida izvēles režīmu.

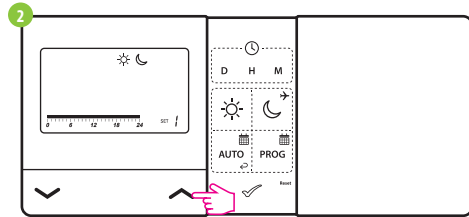

Pēc tam nospiežot pogas **^** vai **v** izvēlieties otro grafika veidu.

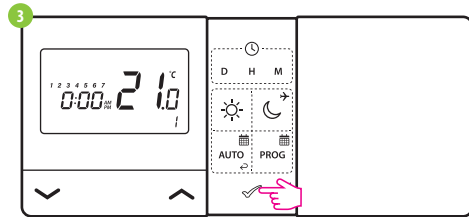

Apstipriniet savu izvēli, nospiežot pogu **✓**. Regulators atgriezies galvenajā ekrānā, saglabājot otrā veida grafiku. Ari laika skala pazudis.

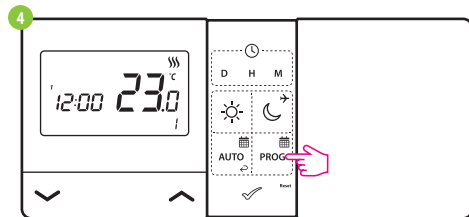

Vienreiz nospiediet pogu **PROG**, lai ieietu programmēšanas režīmā.

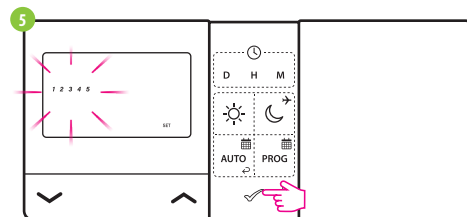

Pēc tam izvēlieties nedēļas periodu ar pogām **^** vai **v**. Apstipriniet savu izvēli, nospiežot pogu **✓**.

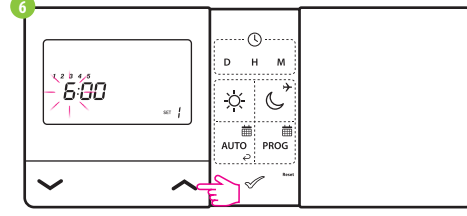

Izmantojiet **^** vai **v** taustiņus, lai iestatītu programmas sākuma laiku, un pēc tam, apstiprinot ar pogu **✓**, iestatiet minūtes. Pašās beigās apstipriniet ar **✓** pogu.

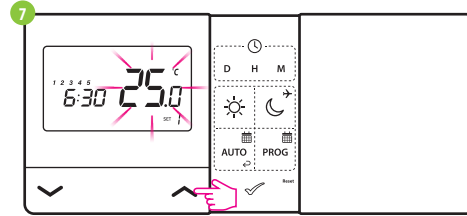

Pēc tam izmantojiet pogas **^** vai **v**, lai iestatītu temperatūru. Apstipriniet savu izvēli ar taustiņu **✓**. Regulators pāries uz nākamās programmas iestatījumiem (var iestatīt līdz 6 programmām).

UZMANĪBU! Programmas jāiestata visām nedēļas dienām.

E901RF regulatora savienošana pāri ar uztvērēju

UZMANĪBU! **KOMPLEKTĀ IR REGULATORS RŪPNĪCISKĀ PĀRI AR UZTVERTĀJU!**

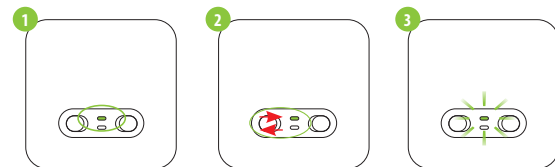

Ja vēlaties vēlreiz savienot ierīces pāri, pārliecinieties, ka uztvērējs ir atvienots no barošanas avota, un tā slēdzi atrodas pozīcijā AUTO un ON. Pēc tam pievienojiet uztvērēju barošanas avotam un gaidiet, līdz zaļā diode nepārtraukti spīd. Pēc tam ar ātru kustību pavelciet augšējo slēdzi pozīcijā OFF un atpakaļ pozīcijā ON. Sarkanā gaismas diode sāks mirgot, lai apstiprinātu, ka uztvērējs ir pārgājis savienošanas pāra režīmā.

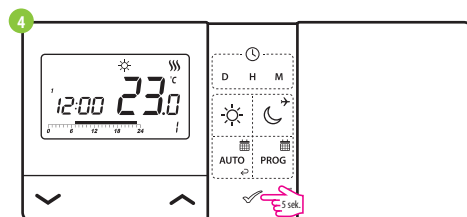

Turiet pogu **✓** 5 sekundes.

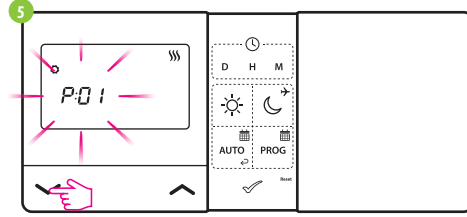

Izmantojiet pogu **^** vai **v**, lai atlasītu sinhronizācijas parametru - SYNC.

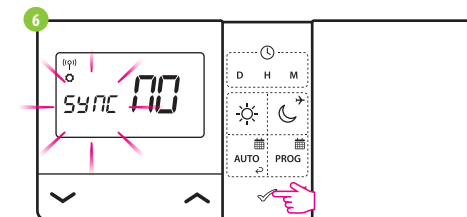

Apstipriniet savu izvēli, nospiežot pogu **✓**.

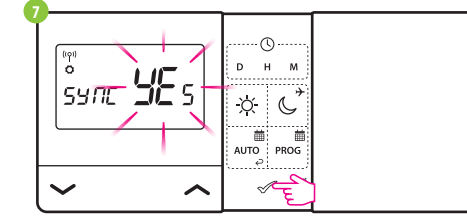

Ar pogām **^** vai **v** izvēlieties YES, sāciet savienošanas procesu jaunajā frekvencē, apstiprinot ar pogu **✓**.

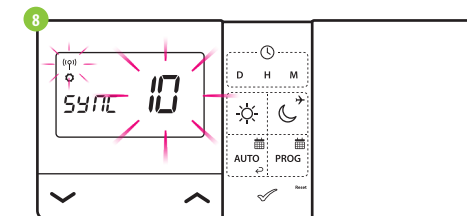

Regulators sāka sūtīt signālu, lai atrastu uztvērēju (mirgojošās antenas simbols), un sāka atpakaļskaitīšanu, signalizējot ar ciparu 10 (min). Pāri savienošanas process var ilgt līdz 10 minūtēm.

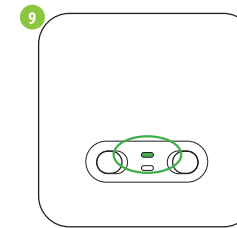

Kad uztvērēja zaļā diode deg nepārtraukti, ierīces ir savienotas pāri ar jaunu frekvenci.

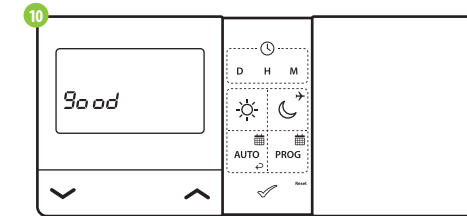

Regulators parādīs ziņojumu „good”, kas nozīmē, ka ierīces ir veiksmīgi savienotas pāri viena ar otru.

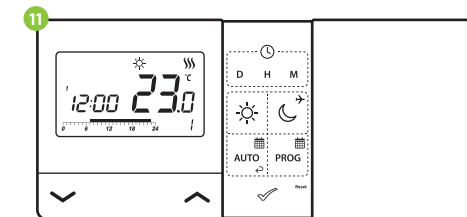

Regulators atgriezies galvenajā ekrānā.

UZMANĪBU! Ja uztvērēja zaļā gaismas diode nepārstāja mirgot pēc 10 minūtēm, atkārtojiet savienošanas procesu, ņemot vērā attālumus starp ierīcēm, šķēršļus un traucējumus.

Instalēšanas režīms

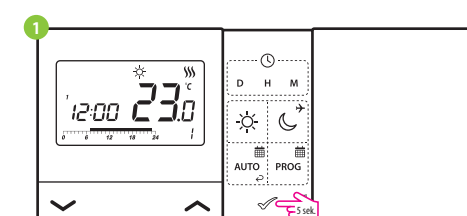

Lai pārietu uz instalēšanas režīmu, turiet nospiestu pogu **✓** 5 sekundes.

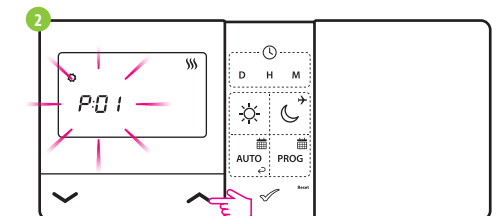

Tagad esat instalētāja izvēlnē. Pārvietojieties starp parametriem, izmantojot pogas **^** vai **v** ievadiet parametru ar pogu. Rediģējiet parametru, izmantojot pogas **✓**. Rediģējiet parametru, izmantojot pogas **^** vai **v**, apstipriniet jauno parametra vērtību ar pogu **✓**.

Servisa parametri

Pxx	Funkcija	Vērtība	Apraksts	Rūpnīcas iestatījums
P01	Apkures / dzesēšanas izvēle	☀	Dzesēšana	☀
		☾	Apkure	
P02	Apkures/dzesēšanas sistēmas kontroles metode	1	Histerēze ±0,25°C	1
		2	Histerēze ±0,5°C	
		3	TPI algoritms grīdas apsildei	
		4	TPI algoritms radiatoru apkurei	
		5	TPI algoritms elektriskajai apkurei	
P03	Temperatūras indikācijas precizitāte LCD ekrānā	0,5°C 0,1°C	Šis parametrs nosaka parādītās temperatūras precizitāti.	0,5°C
P04	Parādītās temperatūras korekcija	-3.5°C līdz +3.5°C	Ja regulators rāda nepareizu temperatūru, to var labot par ± 3,5 °C	0°C
P05	Releja tips	NO	Parasti slēgta tipa relejs	NO
		NC	Parasti atvērta tipa relejs	
P06	Pulksteņa formāts	24h	24 stundas	24h
		12h	12 stundas	
P07	Temperatūras skala	°C	Celsija	°C
		°F	Fārenheita	
P08	Minimālā iestatītā temperatūra	5°C - 34,5°C	Minimālā apkures/dzesēšanas temperatūra, ko var iestatīt	5°C
P09	Maksimālā iestatītā temperatūra	5,5°C - 35°C	Maksimālā sildīšanas/dzesēšanas temperatūra, ko var iestatīt	35°C
P10	Taustiņu skaņa	NO	Izslēgts	YES
		YES	Ieslēgts	
P11	PIN kods	NO	Neaktīvs	NO
		PIN	Aktīvs	
P12	PIN pieprasīšana, lai katru reizi atbloķētu taustiņus	NO	Funkcija neaktīva	YES
		YES	Funkcija aktīva	
CLR	Atgriezties pie rūpnīcas iestatījumiem	NO	Anulēt	NO
		YES	Rūpnīcas režīma iestatīšana	
*Tikai E901RF regulatoram				
SYNC	Savienošanas pāri funkcija ar uztvērēju (SYNC)	NO	Funkcija neaktīva	NO
		YES	Funkcija aktīva	

Tehniskie dati

E901 vadu regulators

Raidītāja barošanas avots	2 x AA sārma baterijas
Maks. slodze	5 (3) A
Izejas signāls	NO/COM (bez sprieguma)
Temp. regulācijas diapazons	5 - 35°C

E901RF bezvadu regulators (868 MHz)

Raidītāja barošanas avots	2 x AA sārma baterijas
Uztvērēja barošanas avots	230 V AC 50 Hz
Maks. slodze	16 (5) A
Izejas signāls	NO/COM (bez sprieguma)
Temp. regulācijas diapazons	5 - 35°C