



E901

| Programowany, przewodowy regulator temperatury

PEŁNA INSTRUKCJA

SPIS TREŚCI

1. Wprowadzenie	3
1.1 Zgodność produktu	3
1.2 Informacje dotyczące bezpieczeństwa.....	3
2. Informacje o produkcie	4
2.1 Zawartość opakowania.....	5
2.2 Wybierz właściwe miejsce dla regulatora	5
2.3 Montaż ścienny	6
3. Schemat podłączenia	7
4. Pierwsze uruchomienie	8
4.1 Opis ikon na wyświetlaczu LCD	9
4.2 Funkcje przycisków.....	9
5. Nastawa czasu	10
6. Obsługa regulatora	11
6.1 Tryb ręczny - nastawy temperatur	11
6.1.1 Tryb komfortowy.....	11
6.1.2 Tryb ekonomiczny	12
6.2 Tryb AUTO - dwa typy harmonogramu.....	13
6.2.1 Harmonogram typu pierwszego	13
6.2.2 Harmonogram typu drugiego	13
6.2.3 Przełączanie pomiędzy typami harmonogramów 1 i 2.....	14
6.3 Programowanie harmonogramu typu pierwszego	15
6.3.1 Wybór programów fabrycznych (1-3).....	15
6.3.2 Wybór i definiowanie programów użytkownika (4-9)	16
6.3.3 Ustawienie programu ochrony przeciwzamrozeniowej	18
6.3.4 Tryb nadpisania harmonogramu	19
6.4 Programowanie harmonogramu typu drugiego.....	20
6.4.1 Tryb nadpisania harmonogramu	21
6.5 Tryb Party.....	22
6.6 Tryb wakacji	23
6.7 Funkcja blokady klawiszy	24
7. Tryb instalatora	25
8. Reboot regulatora	27
9. Wyczyszczenie ustawień - przywrócenie ustawień fabrycznych	27
10. Czyszczenie i konserwacja	28
11. Dane techniczne	28
12. Gwarancja	29

1. Wprowadzenie

1.1 Zgodność produktu

Dyrektywy UE: 2014/53/EU (RED) i 2011/65/EU (RoHS).

1.2 Informacje dotyczące bezpieczeństwa

- Przed rozpoczęciem prac instalacyjnych oraz przed użytkowaniem produktu, należy zapoznać się z całością instrukcji.
- Zawarte w instrukcji informacje są istotne dla prawidłowego funkcjonowania.
- W celu uniknięcia wypadków, skutkujących szkodami osobowymi i materialnymi, należy stosować się do wszelkich zasad bezpieczeństwa, wyszczególnionych w niniejszej instrukcji.
- Urządzenia nie powinny użytkować osoby o ograniczonych zdolnościach psychicznych, sensorycznych lub umysłowych, bez doświadczenia, o niewystarczającej wiedzy, jak również dzieci.
- Urządzenie należy trzymać z dala od dzieci i dopilnować, aby nie bawiły się nim. Dzieci nie należy pozostawiać bez opieki.
- Nie należy pozostawiać opakowania, obudowy, lub jakichkolwiek luźnych części urządzenia bez dozoru, gdyż stanowią one zagrożenie dla dzieci.

INSTALACJA:

- Instalacja musi zostać przeprowadzona przez wykwalifikowaną osobę, posiadającą odpowiednie uprawnienia elektryczne, zgodnie z normami i przepisami obowiązującymi w danym kraju oraz na terenie UE.
- Nigdy nie próbuj podłączać urządzenia w inny sposób niż opisany w instrukcji.
- Urządzenie nie może być narażane na skrajne temperatury, silne wibracje lub poddawane uderzeniom mechanicznym.
- Urządzenia nie należy używać w niekorzystnych warunkach środowiska.

UWAGA:

- Dla całej instalacji mogą występować dodatkowe wymogi ochrony, za których zachowanie odpowiada instalator.



Troska o środowisko naturalne ma dla nas ogromne znaczenie. Świadomość, że produkujemy urządzenia elektroniczne zobowiązuje nas do bezpiecznego pozbywania się zużytych elementów i urządzeń elektronicznych. W związku z tym firma otrzymała numer rejestracyjny wydany przez Głównego Inspektora Ochrony Środowiska. Symbol przekreślonego kosza na śmieci na produkcie oznacza, że produktu nie wolno wyrzucać do zwykłych pojemników na odpady. Oddawanie odpadów do recyklingu pomaga chronić środowisko. Obowiązkiem użytkownika jest przekazanie zużytego sprzętu do wyznaczonego punktu zbiórki odpadów ze sprzętu elektrycznego i elektronicznego.

2. Informacje o produkcie

E901 to tygodniowy, natynkowy elektroniczny regulator pokojowy, służący do sterowania urządzeniami grzewczymi (np. kotłami gazowymi, olejowymi, pompami ciepła) lub chłodzącymi przeznaczony do użytku domowego. Posiada funkcję tworzenia własnych harmonogramów. Przed pierwszym uruchomieniem urządzenia należy uważnie przeczytać niniejszą instrukcję. W regulatorze należy stosować baterie alkaliczne 2x AA, 1,5V. Zabrania się stosowania baterii wielokrotnego ładowania.

Cechy produktu:

- 2 typy harmonogramów czasowych
- możliwość wyboru algorytmu sterującego TPI lub histerezy
- możliwość ustawienia minimalnej i maksymalnej temperatury zadanej
- programowa zmiana typu przekaźnika
- funkcja GRZANIE/CHŁODZENIE
- możliwość zablokowania kodem PIN klawiszy lub ustawień zaawansowanych

2.1 Zawartość opakowania

- 1) Regulator E901
- 2) Skrócona instrukcja
- 3) Baterie 2xAA
- 4) Śruby montażowe

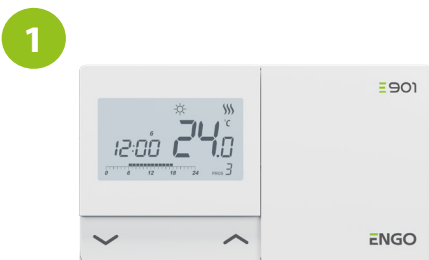

Regulator E901



Skrócona instrukcja

3



Baterie 2xAA

4



Śruby montażowe

2.2 Wybierz właściwe miejsce dla regulatora

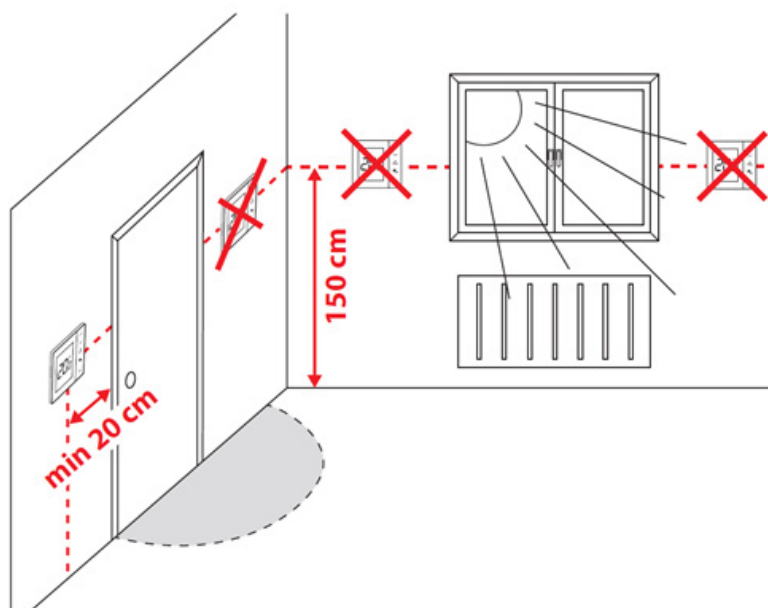

Uwaga:

Zalecana wysokość do montażu regulatora E901 wynosi ok. 1,5 m nad poziomem podłoża, z dala od wszelkich źródeł ciepła lub chłodu. Nie zaleca się montować regulatora na ścianie zewnętrznej, w przeciągu lub w miejscu, gdzie będzie narażony na bezpośrednie działanie promieni słonecznych.

2.3 Montaż ścienny

Aby prawidłowo zamontować regulator, postępuj zgodnie z krokami poniżej:



Wysuń i zdejmij przednią klapkę regulatora. Jeśli w środku znajdują się baterie, wyjmij je.



Za pomocą śrubokrętów naciśnij na oba plastikowe zaczepy.



Następnie odłącz przednią część od tylnej zgodnie z kierunkiem strzałki.

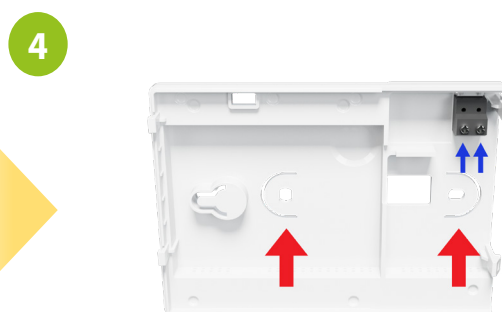

Przymocuj tylną część regulatora do ściany za pomocą dołączonych do zestawu śrub montażowych i przeznaczonych do tego otworów (patrz większe strzałki). Po wszystkim podłącz przewody do złącza COM/NO (patrz mniejsze strzałki).



Z wykorzystaniem zawiasów połącz tylną część regulatora z przednią.

3. Schemat podłączenia

a) Schemat podłączenia do kotła gazowego

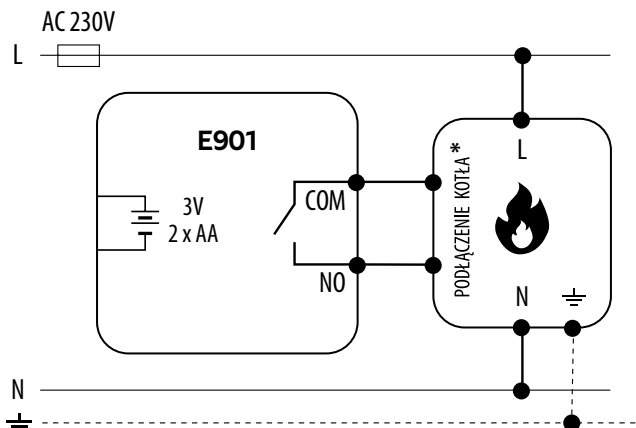

b) Schemat podłączenia do pompy / siłownika

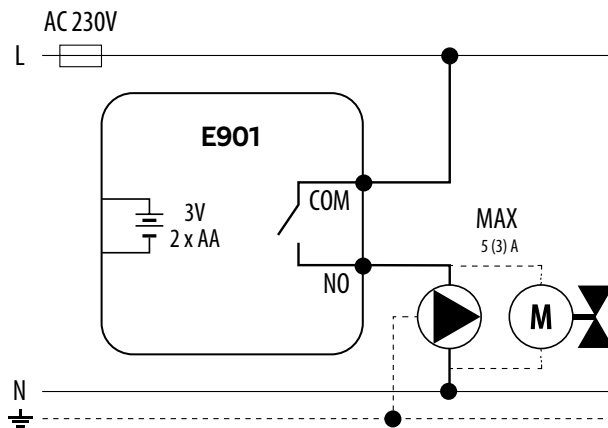

c) Schemat podłączenia do listwy sterującej

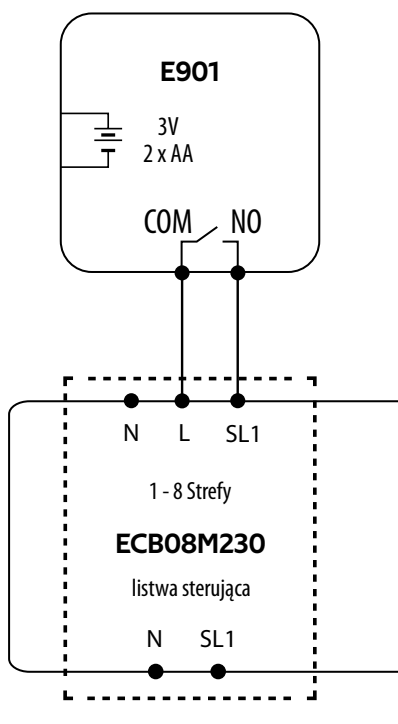

Legenda:



Kocioł - Podłączenie kotła*
- styki w kotle do podłączenia regulatora ON/OFF (wg instrukcji kotła).



Pompa



Zawór

L, N - zasilanie 230V

COM, NO - wyjścia beznapięciowe

 - bezpiecznik

 - baterie

4. Pierwsze uruchomienie

Regulator zasilany jest dwoma bateriami 2 x AA. Włóż baterie w przeznaczone miejsce, znajdujące się w pojemniku pod przednią klapką regulatora, zwracając uwagę na ich biegunowość. Regulator uruchomi się pokazując aktualną wersję oprogramowania, a następnie przejdzie do ekranu głównego.

1

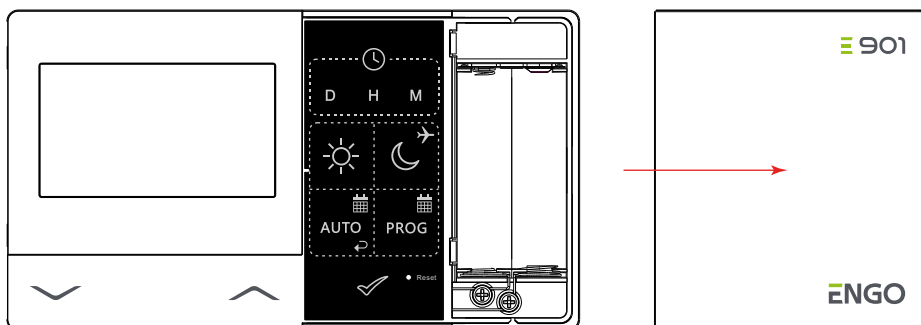

WYSUŃ I ZDEJMIJ PRZEDNIĄ KLAPKĘ REGULATORA.

2

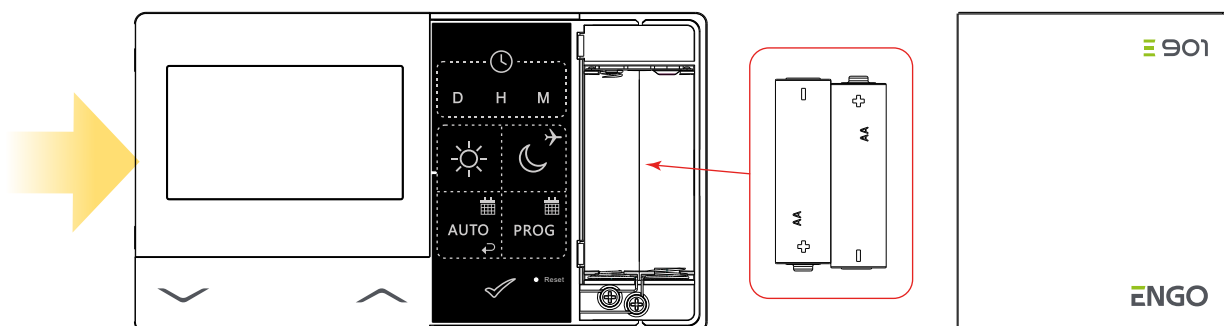

WŁÓŻ BATERIE, ZGODNIE Z ICH BIEGUNOWOŚCIĄ!

3

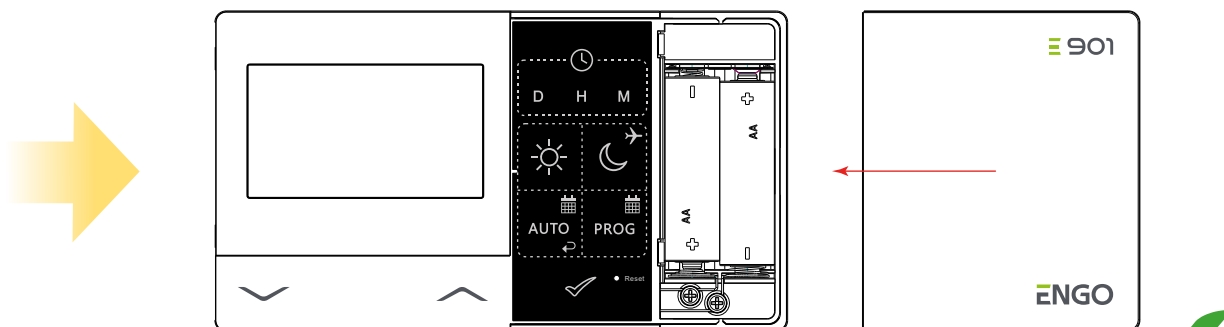

WŁÓŻ I NASUŃ PRZEDNIĄ KLAPKĘ REGULATORA.
W MOMENCIE WŁOŻENIA BATERII, WŁĄCZY SIĘ WYŚWIETLACZ REGULATORA.



4.1 Opis ikon na wyświetlaczu LCD

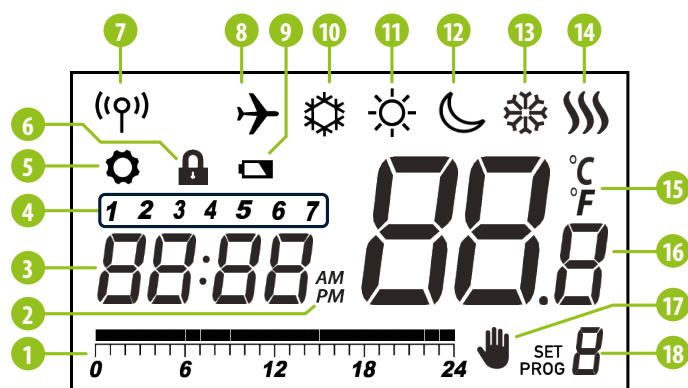

- | | |
|---|--|
| 1. Linia czasu/przebiegu programu | 10. Tryb przeciwwamrozeniowy |
| 2. AM/PM | 11. Tryb komfortowy |
| 3. Zegar | 12. Tryb ekonomiczny |
| 4. Dzień tygodnia | 13. Tryb pracy regulatora - chłodzenie |
| 5. Ustawienia | 14. Tryb pracy regulatora - grzanie |
| 6. Blokada klawiszy | 15. Jednostka temperatury |
| 7. Wysyłanie sygnału (parowanie)*(tylko E901RF) | 16. Temperatura mierzona / zadana |
| 8. Tryb Wakacje | 17. Tymczasowe nadpisanie programu |
| 9. Wskaźnik słabej baterii | 18. Numer aktualnego programu |

4.2 Funkcje przycisków

Przycisk	Funkcja
✓	Zmiana wartości parametru w dół
∧	Zmiana wartości parametru w górę
D	Ustaw dzień tygodnia
H	Ustaw godzinę
M	Ustaw minuty
☀	Temperatura komfortowa
☾	Temperatura ekonomiczna / Tryb Wakacje
AUTO	Tryb AUTO / Przycisk wstecz
PROG	Ustaw harmonogram / Wybierz program
✓	Potwierdź ustawienie
● Reset	Reboot regulatora, reset czasu

5. Nastawa czasu

Nastawę aktualnego czasu dokonuje się za pomocą przycisków D, H i M. Aby to zrobić spójrz na kroki poniżej:

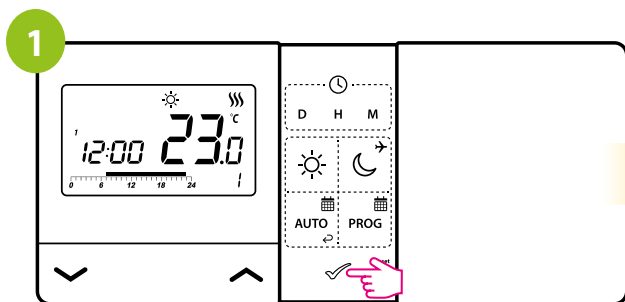

Naciśnij dowolny przycisk, aby podświetlić ekran.

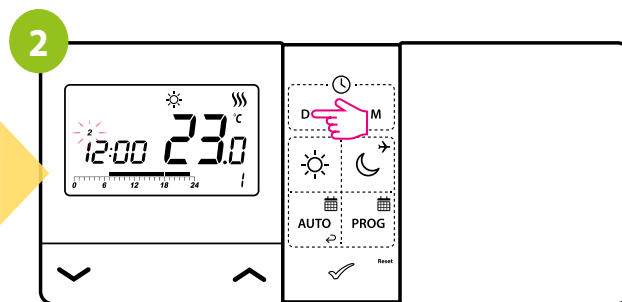

Naciśnij przycisk D, aby ustawić dzień tygodnia.

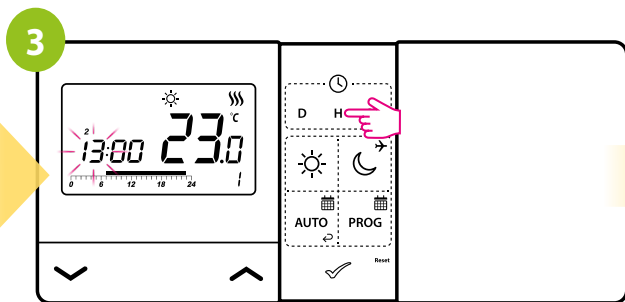

Naciśnij przycisk H, aby ustawić godzinę.

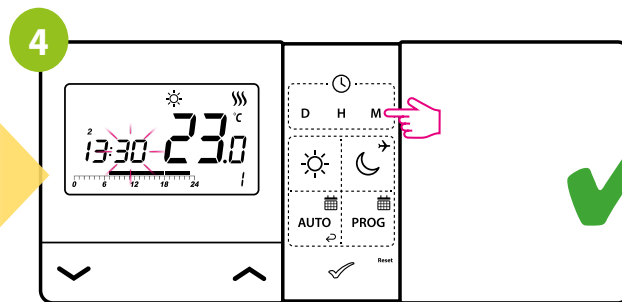

Naciśnij przycisk M, aby ustawić minuty.

6. Obsługa regulatora

6.1 Tryb ręczny - nastawy temperatur

W trybie ręcznym regulator utrzymuje stałą temperaturę zadaną, dopóki użytkownik nie zmieni jej wartości lub przełączy w tryb Auto (harmonogram).

☀ - **Tryb komfortowy** - w tym trybie regulator ma utrzymywać stałą temperaturę dzienną. W momencie zadania temperatury ręcznie, np. 23°C, regulator utrzymuje ją do czasu, aż użytkownik nie przełączy na inny tryb pracy, bądź nie zada innej temperatury, np. 21°C.

🌙 - **Tryb ekonomiczny** - w tym trybie regulator ma utrzymywać temperaturę obniżoną (nocną). W momencie zadania temperatury ręcznie, np. 17°C, regulator utrzymuje ją do czasu, aż użytkownik nie przełączy na inny tryb, bądź nie zada innej temperatury, np. 19°C.

6.1.1 Tryb komfortowy

W trybie temperatury komfortowej regulator ma utrzymywać stałą temperaturę dzienną. Tryb temperatury komfortowej jest oznaczony ikoną słoneczka. Aby nastawić temperaturę komfortową spójrz na kroki poniżej:

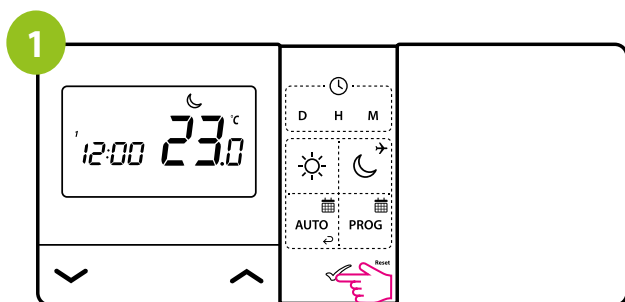

Naciśnij dowolny przycisk, aby podświetlić ekran.

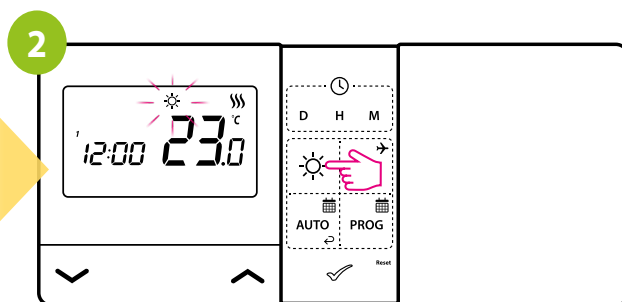

Naciśnij przycisk ☀, aby przejść w tryb temperatury komfortowej. Na ekranie ma wyświetlać się ikona słońca.

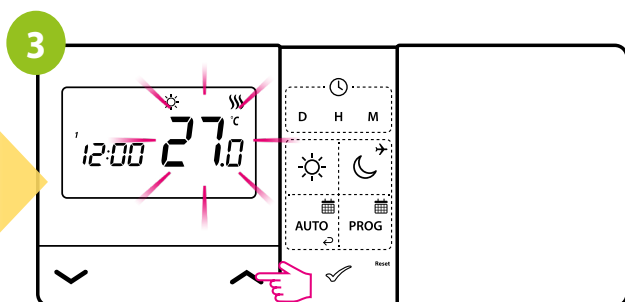

Następnie za pomocą klawiszy \wedge lub \vee ustaw nową wartość temperatury komfortowej.

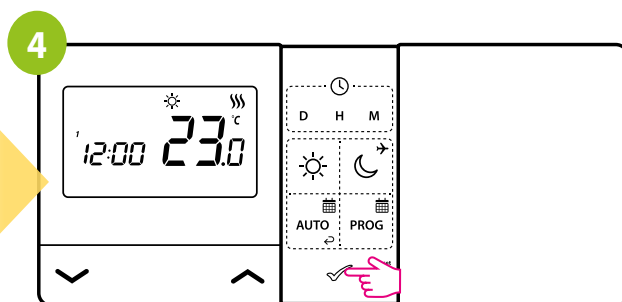

Wybór możesz zatwierdzić przyciskiem \checkmark lub poczekać, aż regulator sam zatwierdzi Twój wybór.

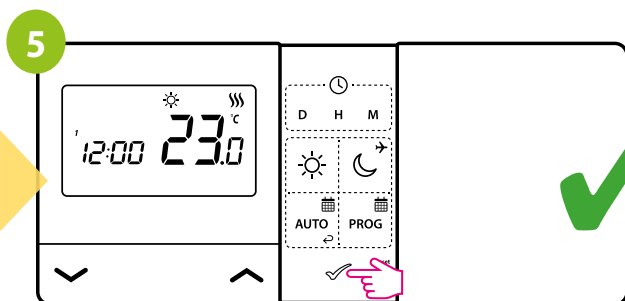

Regulator powróci do ekranu głównego i będzie wyświetlał aktualną temperaturę pomieszczenia.

6.1.2 Tryb ekonomiczny

W trybie ekonomicznym regulator ma utrzymywać temperaturę obniżoną (nocną). Ma to na celu zapewnienie oszczędniejszej pracy systemu grzewczego podczas np. nieobecności domowników w domu. Tryb temperatury ekonomicznej jest oznaczony ikoną księżycy. Aby nastawić temperaturę ekonomiczną (nocną) spójrz na kroki poniżej:

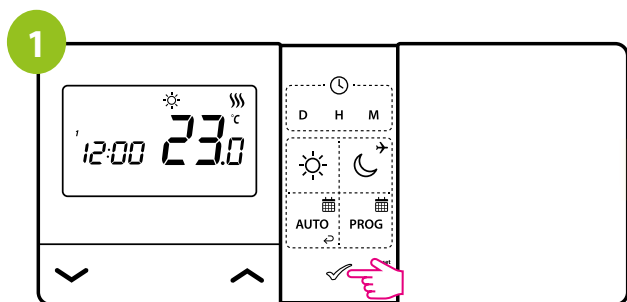

Naciśnij dowolny przycisk, aby podświetlić ekran.

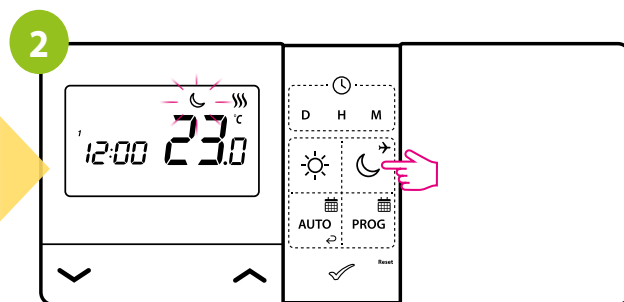

Naciśnij przycisk ☾, aby przejść w tryb temperatury ekonomicznej. Na ekranie ma wyświetlać się ikona księżycy.

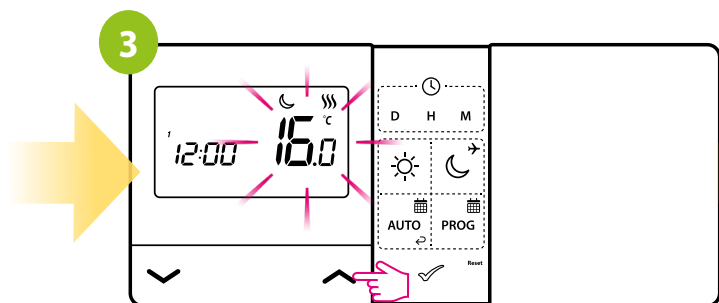

Następnie za pomocą klawiszy \wedge lub \vee ustaw nową wartość temperatury ekonomicznej.

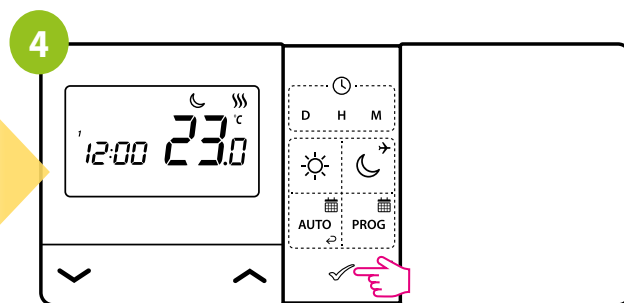

Wybór możesz zatwierdzić przyciskiem \checkmark lub poczekać, aż regulator sam zatwierdzi Twój wybór.

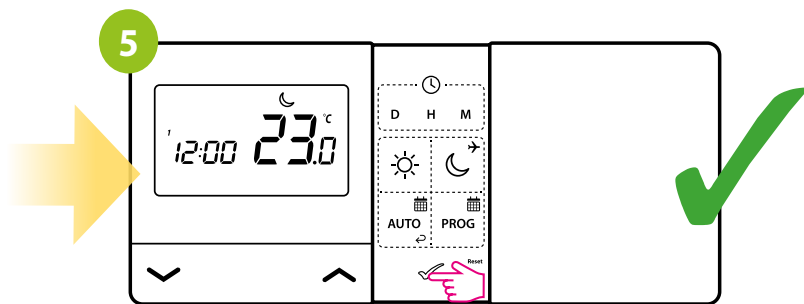

Regulator powróci do ekranu głównego i będzie wyświetlał aktualną temperaturę pomieszczenia.

6.2 Tryb AUTO - dwa typy harmonogramu

 - **Tryb AUTO** - W trybie automatycznym regulator utrzymuje temperaturę zadaną zgodnie z wybranym przez użytkownika harmonogramem. **AUTO** Możesz wybrać jeden z spośród 2 typów harmonogramów w celu zarządzania temperaturą w ciągu tygodnia.

6.2.1 Harmonogram typu pierwszego

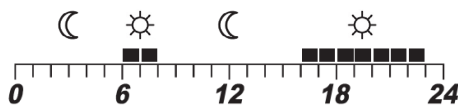

W trybie harmonogramu 1 typu występuje oś czasu, składającej się z 24 godzin. Puste kwadraty oznaczają godziny, w których będzie utrzymywana temperatura ekonomiczna (księżyc), natomiast czarne kwadraty oznaczają godziny, w których będzie utrzymywana temperatura komfortowa (słońce).

W harmonogramie typu 1 dostępne są trzy różne konfiguracje:

- 5+2 (od poniedziałku do piątku + sobota i niedziela)
- Indywidualne programy na każdy dzień tygodnia
- Ten sam program na cały tydzień

6.2.2 Harmonogram typu drugiego

Harmonogram typu 2 umożliwia zaprogramowanie 6 przedziałów czasowych w ciągu doby z doprecyzowaniem co do 10 minut. Każdy z 6 przedziałów czasowych umożliwia nastawę innej temperatury (harmonogram typu 1 jest ograniczony do przełączania pomiędzy dwiema ustawionymi temperaturami przy pełnych godzinach punktów przełączania).

Tworząc harmonogram typu 2, podaje się czas jego rozpoczęcia wraz z temperaturą zadaną. Dostępne są trzy różne konfiguracje harmonogramu:

- 5+2 (od poniedziałku do piątku + sobota i niedziela)
- Indywidualne programy na każdy dzień tygodnia
- Ten sam program na cały tydzień

Przykładowy harmonogram typu drugiego

PRZEDZIAŁ CZASOWY	DNI TYGODNIA (1 DO 5) PN-PT	DNI TYGODNIA (6 DO 7) SB-ND
P1	Czas 6:00 Ustawiona temp. 21°C	Czas 6:00 Ustawiona temp. 18°C
P2	Czas 8:00 Ustawiona temp. 14°C	Czas 8:00 Ustawiona temp. 20°C
P3	Czas 11:00 Ustawiona temp. 21°C	Czas 11:00 Ustawiona temp. 22°C
P4	Czas 13:00 Ustawiona temp. 14°C	Czas 13:00 Ustawiona temp. 20°C
P5	Czas 16:00 Ustawiona temp. 21°C	Czas 16:00 Ustawiona temp. 18°C
P6	Czas 21:00 Ustawiona temp. 14°C	Czas 21:00 Ustawiona temp. 14°C

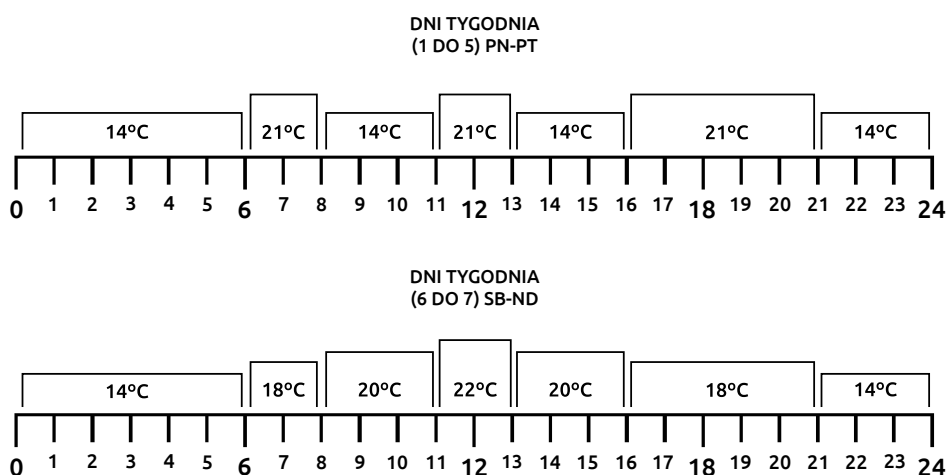

6.2.3 Przełączenie pomiędzy typami harmonogramów 1 i 2

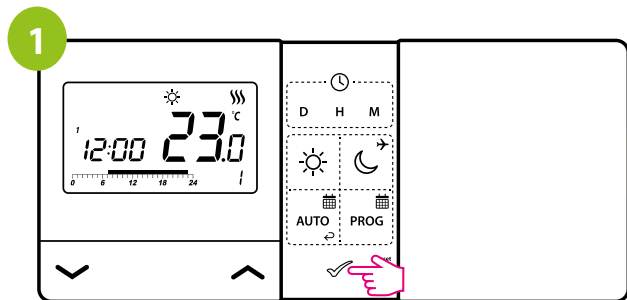

Naciśnij dowolny przycisk, aby podświetlić ekran.

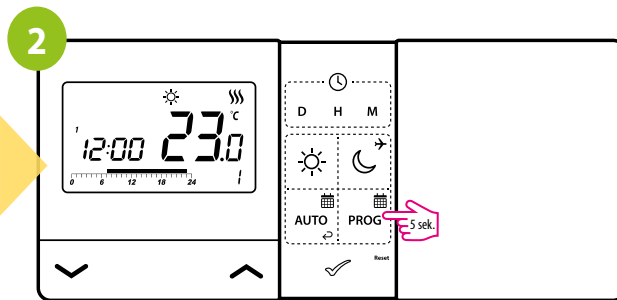

Przytrzymaj przycisk **PROG** przez 5 sekund, aby wejść w tryb wyboru typu harmonogramu.

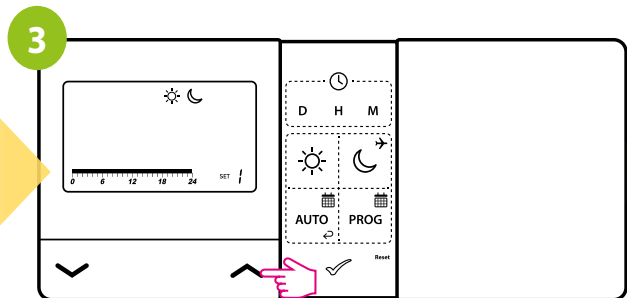

Użyj przycisków **^** lub **v**, aby wybrać drugi typ harmonogramu.

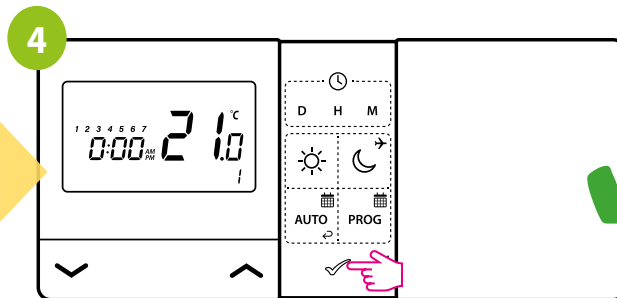

Wybór zatwierdź przyciskiem **✓**. Regulator powróci do głównego ekranu, zapisując drugi typ harmonogramu. Zniknie także oś czasu.

6.3 Programowanie harmonogramu typu pierwszego

6.3.1 Wybór programów fabrycznych (1-3)

Do dyspozycji jest 9 programów. Programy od 0 do 3 to programy zdefiniowane fabrycznie, których nie można edytować. Są to gotowe zaprogramowane ustawienia godzin dla temperatury komfortowej i ekonomicznej, które można przypisać wybranemu dniu. Aby ustawić program - patrz kroki poniżej. Czarne kwadraty na osi czasu (patrz lista programów fabrycznych poniżej) oznaczają czas pracy dla trybu temperatury komfortowej, natomiast ich brak - dla trybu temperatury ekonomicznej. Pod wykresem każdego programu znajdują się godziny, w których działają poszczególne tryby. Domyślnie ustawiony jest program 1 na każdy dzień tygodnia.

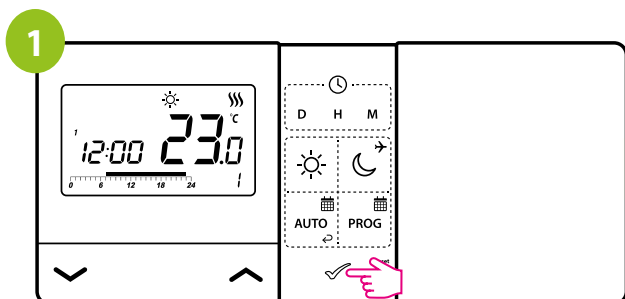

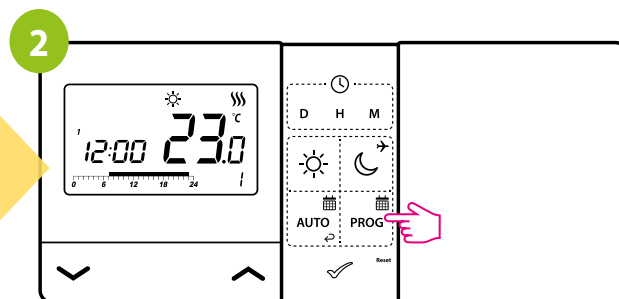

Naciśnij dowolny przycisk, aby podświetlić ekran.



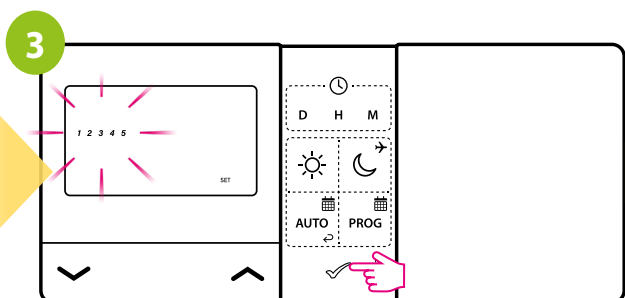

Naciśnij przycisk , aby przejść w tryb programowania.

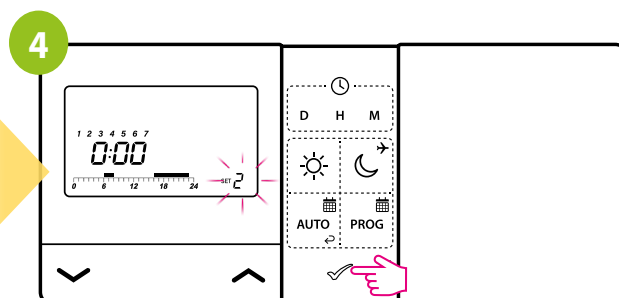

Następnie wybierz okres tygodnia za pomocą przycisków  lub . Wybór zatwierdź przyciskiem .



Za pomocą przycisków  lub  wybierz numer programu (0-3). Wybór zatwierdź przyciskiem . Regulator przejdzie do wyboru programu dla kolejnego przedziału czasowego.

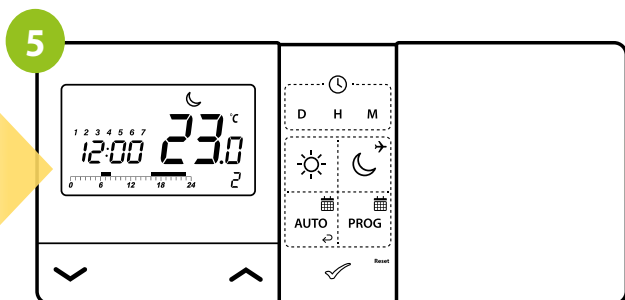

Po wszystkim, regulator powróci do ekranu głównego, zapisując ustawiony harmonogram. 

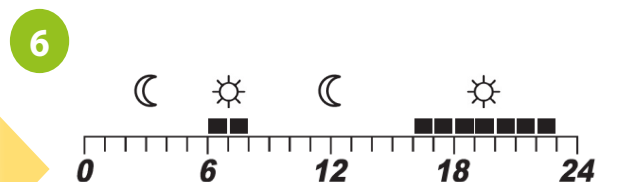

Na dole wyświetlacza widać linię czasu, czyli okres działania danego harmonogramu. Tryb temperatury komfortowej (słońce) ustawiony jest w godzinach od 6 do 8 i od 16 do 23.



UWAGA!

Zalecamy ustawienie harmonogramu dla każdego dnia.

6.3.2 Wybór i definiowanie programów użytkownika (4-9)

W celu zaprogramowania własnego harmonogramu należy wybrać program od 4 do 9, ponieważ tylko w tym zakresie jest możliwość ich edycji. Następnie należy utworzyć własną, godzinową oś czasu za pomocą przycisków słońce / księżyc. W czasie tworzenia osi czasu zadajemy albo temperaturę komfortową (słońce), albo ekonomiczną (księżyc). Patrz kroki poniżej:

Przykład: poniżej program numer 4 zostanie zdefiniowany dla okresu PON - PT, gdzie temperatura komfortowa będzie obowiązywać od 8:00 do 16:00, a ekonomiczna od 0:00 do 8:00 i 16:00 do 0:00. Temperatura ustawiana jest od godziny 0:00.

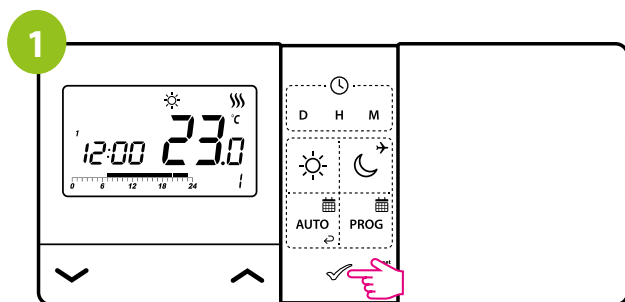

Naciśnij dowolny przycisk, aby podświetlić ekran.

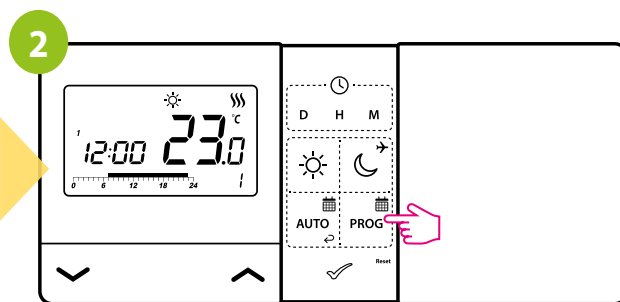

Naciśnij przycisk **PROG**, aby przejść w tryb programowania.

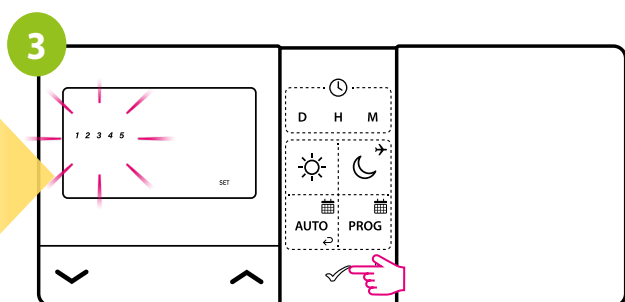

Następnie wybierz okres tygodnia za pomocą przycisków **^** lub **v**. Wybór zatwierdź przyciskiem **✓**.

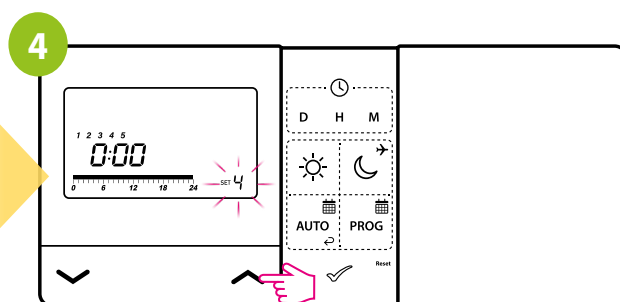

Za pomocą przycisków **^** lub **v** wybierz program numer 4.

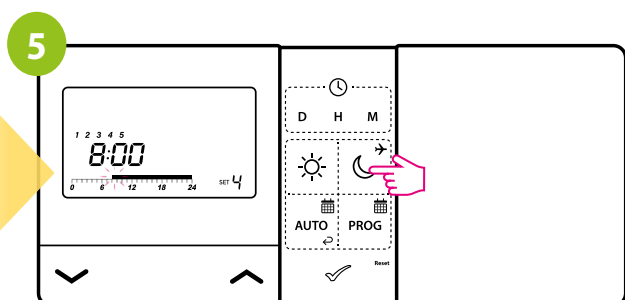

Naciskaj przycisk  (8 razy), aby ustawić tryb temperatury ekonomicznej do godziny 8:00.

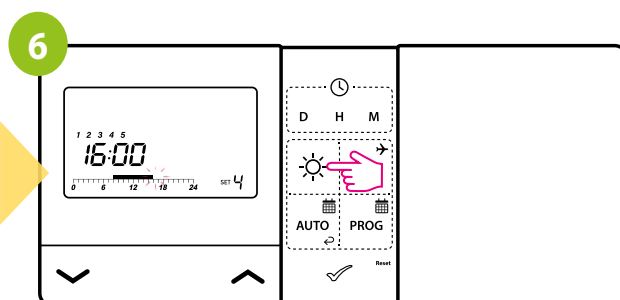

Od godziny 8:00 do 16:00 ustaw tryb temperatury komfortowej naciskając przycisk .

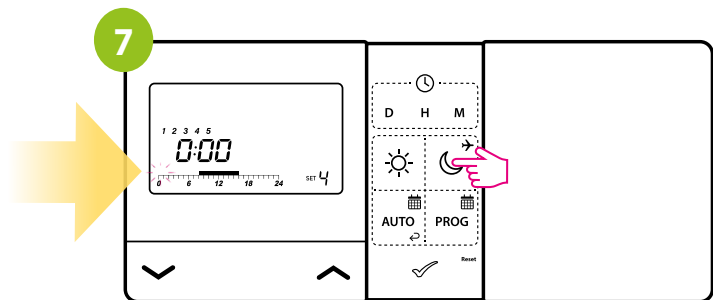

Następnie od godziny 16:00 do 0:00 ustaw tryb temperatury ekonomicznej naciskając przycisk .

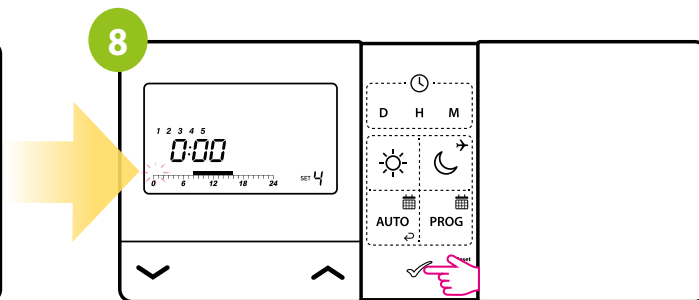

Potwierdź ustawiony harmonogram przyciskiem .

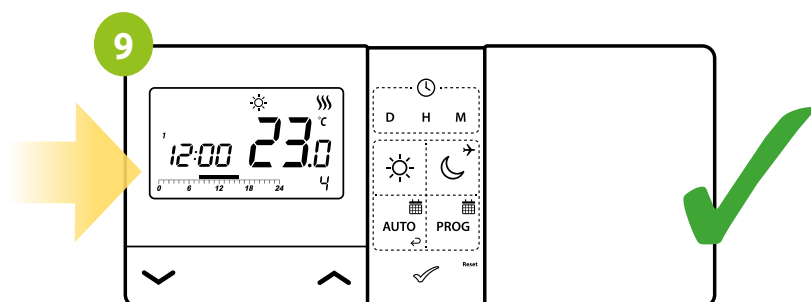

Regulator przejdzie do wyboru / edycji programu na następny dzień / dni. Powtórz kroki 4-8. Regulator zapisze zmiany i powróci do ekranu głównego.



Uwaga!

Programy 0, 1, 2, 3 są ustawione fabrycznie i nie da się ich edytować.

Programy od 4 do 9 definiowane są przez użytkownika. Jeden program, np. program 4 przypisany może być do kilku dni tygodnia. Jeśli program ten zostanie edytowany zmiana powielana jest do pozostałych dni do jakich jest przypisany.

6.3.3 Ustawienie programu ochrony przeciwzamrożeniowej

Tryb ochrony przeciwzamrożeniowej (program 0) chroni instalację grzewczą przed zamarznięciem. Zaleca się ustawienie tego programu, jeśli planujesz długą zimową wycieczkę lub jeśli przez dłuższy czas ogrzewanie nie będzie używane. Regulator będzie wtedy utrzymywał stałą temperaturę 7°C, zmniejszając w ten sposób zużycie energii do minimum.

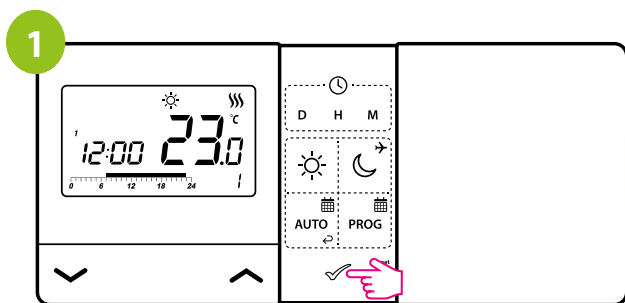

Naciśnij dowolny przycisk, aby podświetlić ekran.

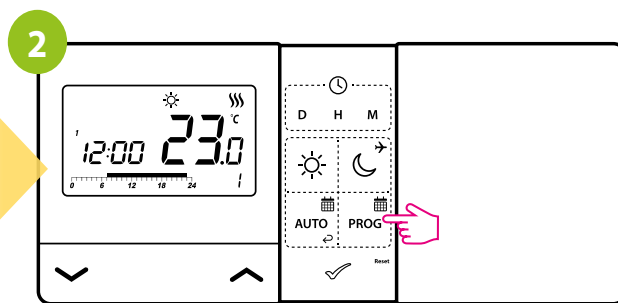

Naciśnij przycisk **PROG**, aby przejść w tryb programowania.

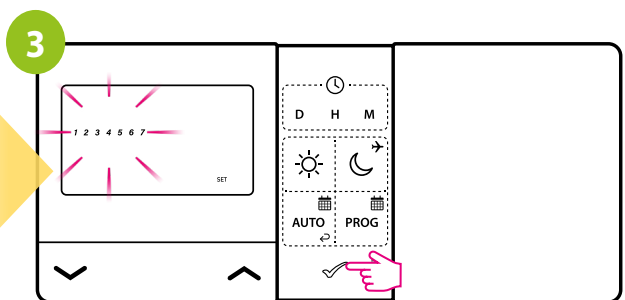

Następnie wybierz okres tygodnia za pomocą przycisków **^** lub **v**. Wybór zatwierdź przyciskiem **✓**.

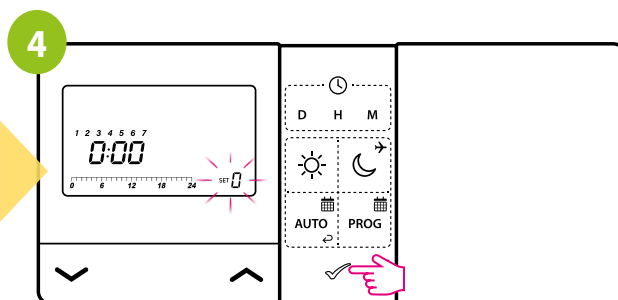

Za pomocą przycisków **^** lub **v** wybierz program numer 0. Wybór zatwierdź przyciskiem **✓**.

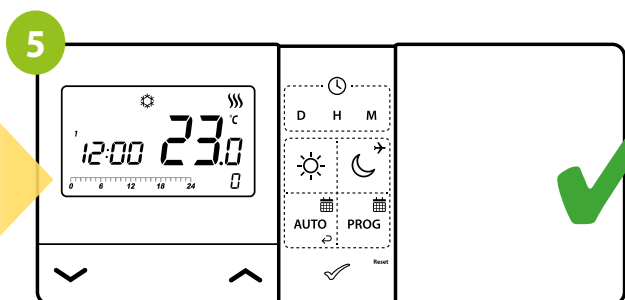

Regulator powróci do ekranu głównego, zapisując ustawiony harmonogram. Na ekranie pojawi się ikona śnieżynki - ❄.



UWAGA!

W trybie przeciwzamrożeniowym temperatura zadana jest stała, wynosi 7°C i nie można jej zmienić.

W potrzebie wyjścia z trybu programu przeciwzamrożeniowego, ustaw nowy program (1-9) lub przejdź w tryb ręczny.

6.3.4 Tryb nadpisania harmonogramu

Gdy regulator pracuje w aktywnym trybie harmonogramu (AUTO), to można go tymczasowo nadpisać, ustawiając nową temperaturę zadaną:

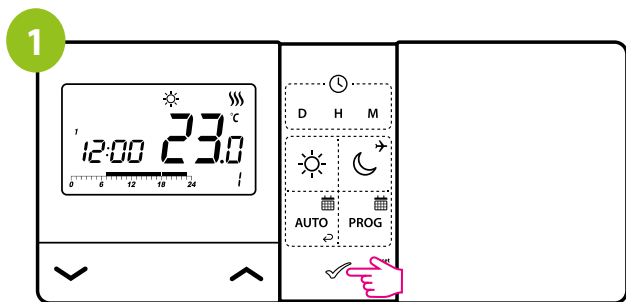

Naciśnij dowolny przycisk, aby podświetlić ekran.

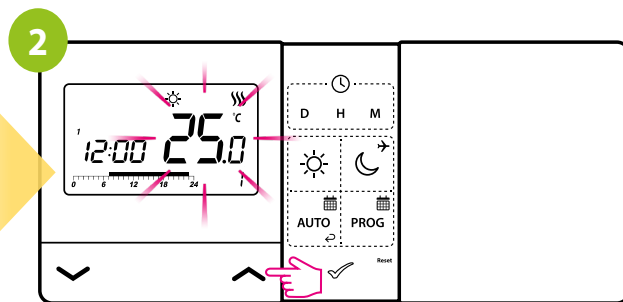

Użyj przycisków \wedge lub \vee , aby ustawić temperaturę zadaną. Wybór potwierdź przyciskiem \checkmark .

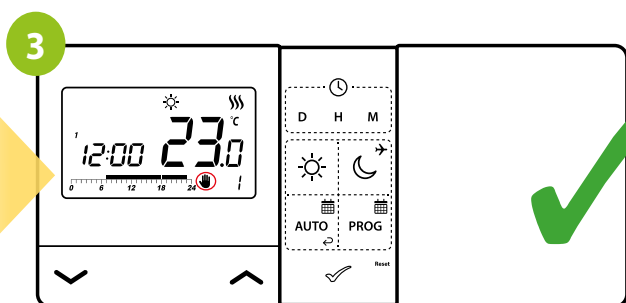

Na wyświetlaczu pojawi się ikona ręki.

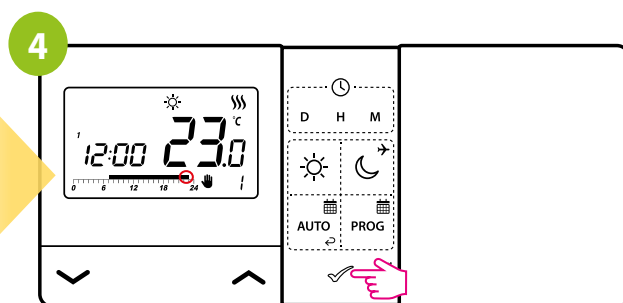

Nadpisana temperatura będzie utrzymywana do czasu nadejścia kolejnej zmiany w harmonogramie.

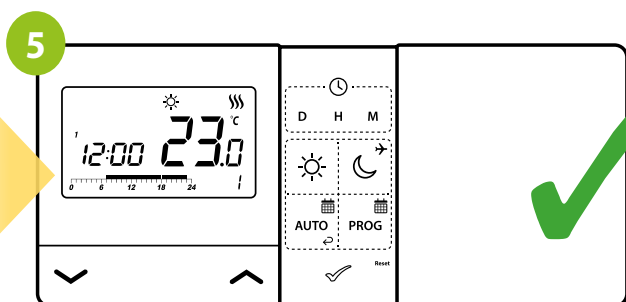

Wtedy ikona ręki zniknie z wyświetlacza, a regulator powróci do trybu AUTO.

6.4 Programowanie harmonogramu typu drugiego

W harmonogramie typu 1 dostępne są trzy różne konfiguracje:

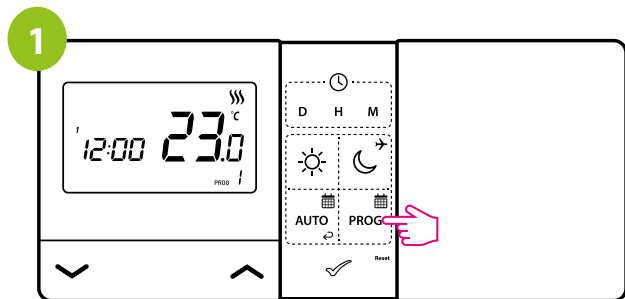

- 5+2 (od poniedziałku do piątku + sobota i niedziela)
- Indywidualne programy na każdy dzień tygodnia
- Ten sam program na cały tydzień

Przykładowe ustawienie harmonogramu dla dni roboczych i weekendu:



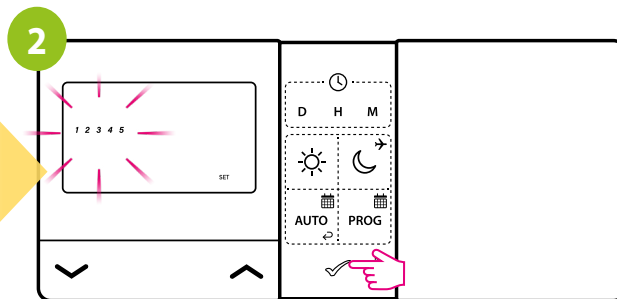

Naciśnij przycisk , aby przejść w tryb programowania.



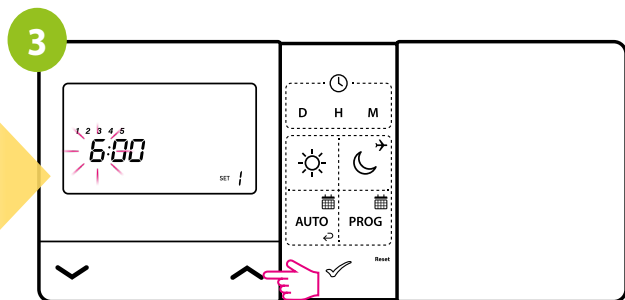

Następnie wybierz okres tygodnia za pomocą przycisków  lub . Wybór zatwierdź przyciskiem .



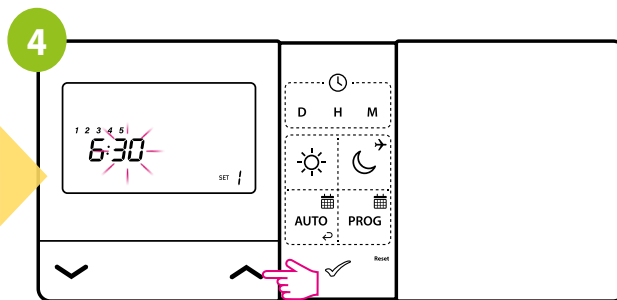

Użyj przycisków  lub , aby ustawić godzinę i potwierdź przyciskiem .

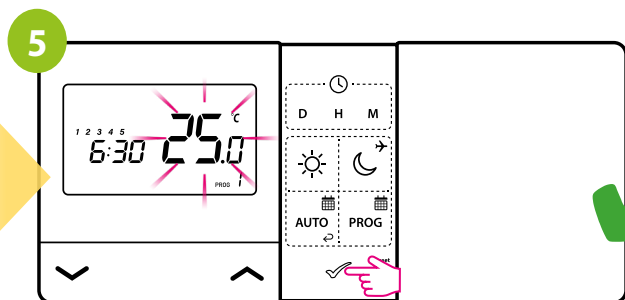

Użyj przycisków  lub , aby ustawić minuty i potwierdź przyciskiem .



Użyj przycisków  lub , aby ustawić temperaturę. Wybór zatwierdź przyciskiem . Regulator przejdzie do programowania kolejnego punktu przełączeniowego (max. 6).

6.4.1 Tryb nadpisania harmonogramu

Gdy regulator pracuje w aktywnym trybie harmonogramu (AUTO), to można go tymczasowo nadpisać, ustawiając nową temperaturę zadaną:

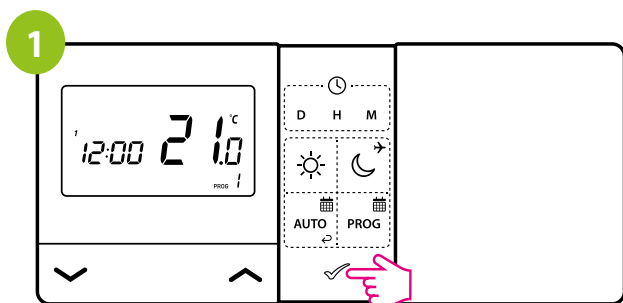

Naciśnij dowolny przycisk, aby podświetlić ekran.

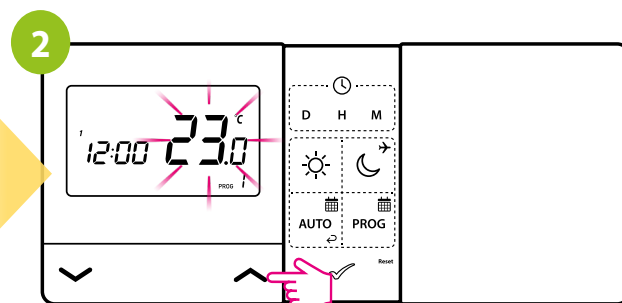

Użyj przycisków \wedge lub \vee , aby ustawić temperaturę zadaną.

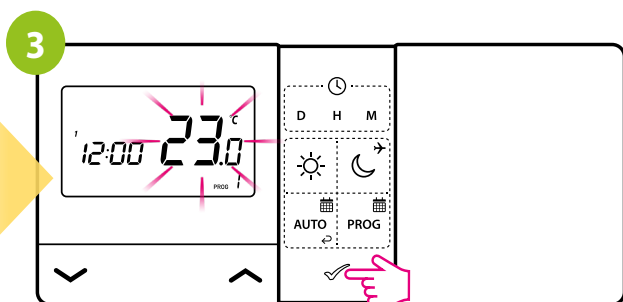

Wybór potwierdź przyciskiem \checkmark .

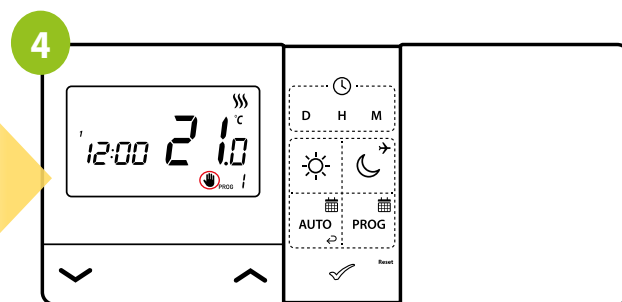

Pojawi się ikona ręki.
Nadpisana temperatura będzie utrzymywana do czasu nadejścia kolejnej zmiany w harmonogramie.

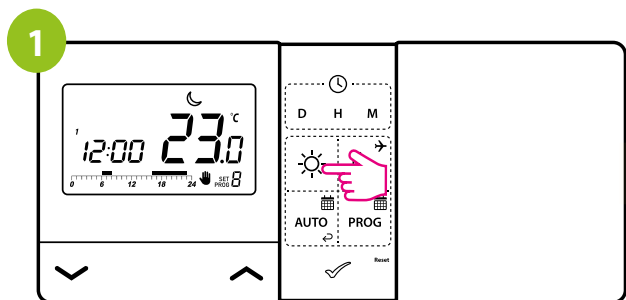

6.5 Tryb Party

W trybie party użytkownik może wydłużyć czas trwania trybu temperatury komfortowej o dodatkową liczbę godzin. Aby to zrobić, wykonaj poniższe kroki:

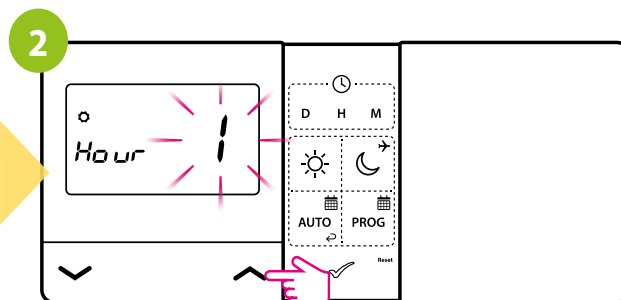

Naciśnij i przytrzymaj przycisk  przez 3 sekundy.



Użyj przycisków  lub , aby wybrać liczbę godzin.

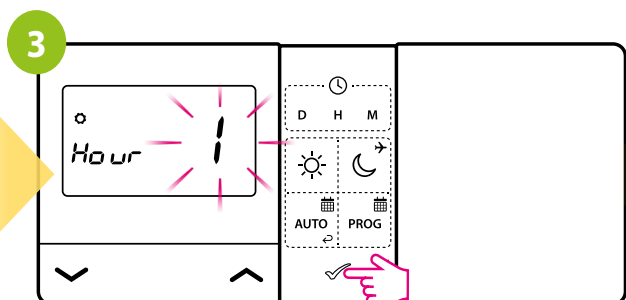

Wybór zatwierdź przyciskiem .

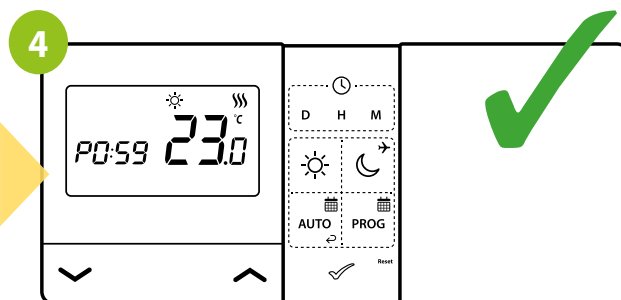



Regulator rozpocznie odliczanie do końca ustawionego trybu party.

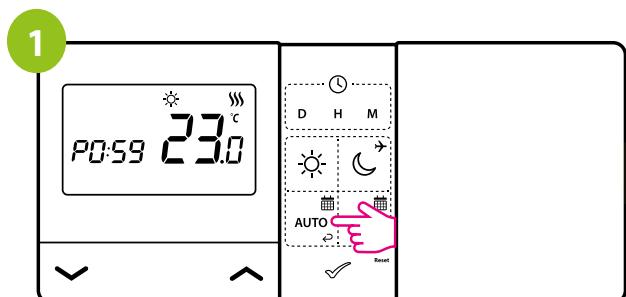

Maksymalny czas trwania trybu party to 9 godzin. W aktywnym trybie nie da się zmienić wartości temperatury zadanej. Naciśnięcie przycisku „słońce” (np. gdy przedłużany jest tryb temperatury komfortowej) spowoduje wyświetlenie czasu pozostałego do zakończenia trybu party.

Aby zatrzymać tryb party:



Aby wyłączyć tryb party, naciśnij i przytrzymaj przycisk  przez 3 sekundy.

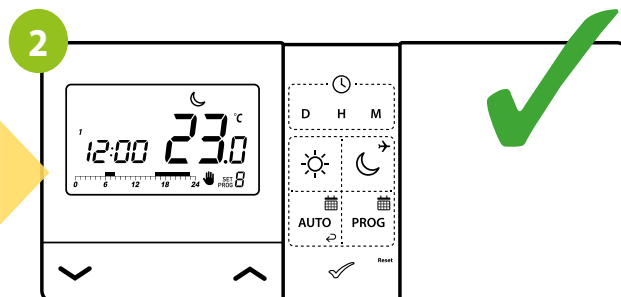

Regulator tryb party i wróci do harmonogramu (trybu AUTO).

6.6 Tryb wakacji

Tryb wakacji to specjalny program utrzymujący temperaturę regulatora przez określoną liczbę dni. Utrzymuje zadaną przez użytkownika temperaturę. Jak ustawić **TRYB WAKACJI**:

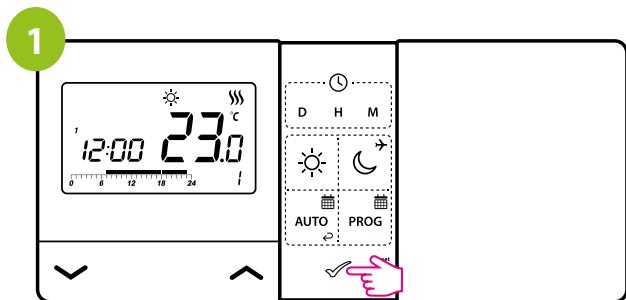

Naciśnij dowolny przycisk, aby podświetlić ekran.

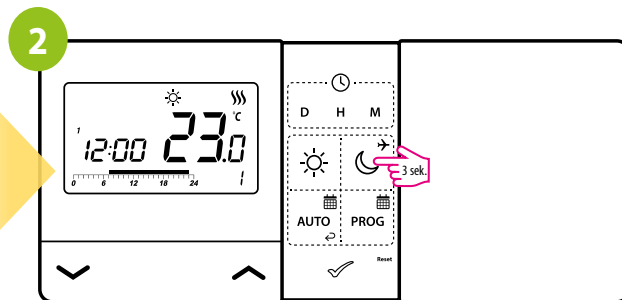

Naciśnij i przytrzymaj przycisk  przez 3 sekundy.

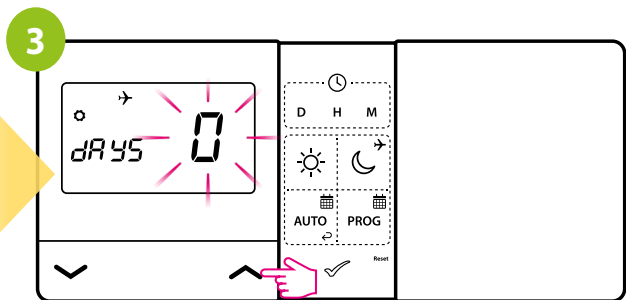

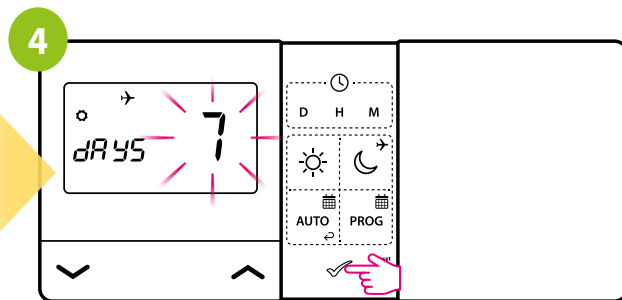

Użyj przycisków  lub , aby wybrać liczbę dni.

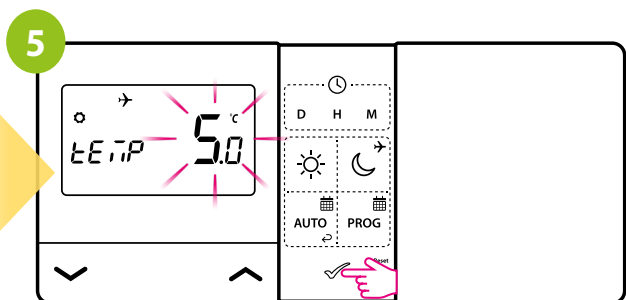

Potwierdź przyciskiem .



Użyj przycisków  lub , aby ustawić temperaturę zadaną dla wybranych dni, którą regulator będzie utrzymywał. Wybór potwierdź przyciskiem .

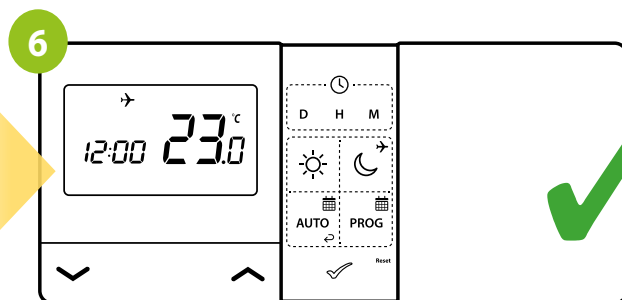

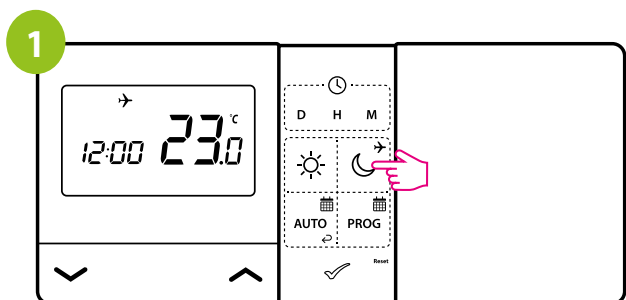

Tryb wakacji został aktywowany, a na wyświetlaczu pojawiła się ikona samolotu.

ABY ANULOWAĆ TRYB WAKACJI:

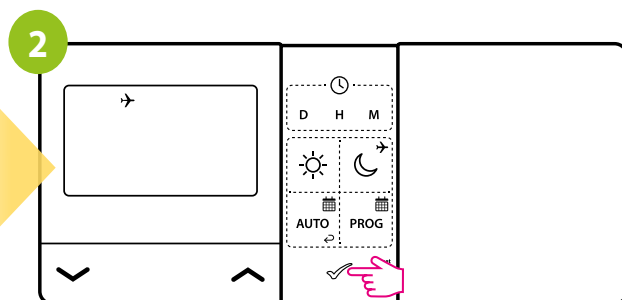

Naciśnij przycisk .



Potwierdź przyciskiem .

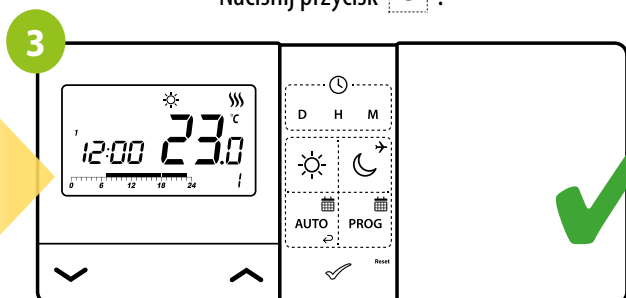

Regulator powróci do poprzedniego trybu pracy.

6.7 Funkcja blokady klawiszy

Aby ZABLOKOWAĆ klawisze regulatora, wykonaj poniższe kroki:

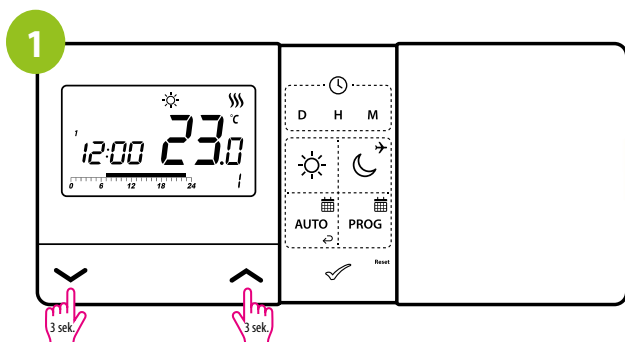

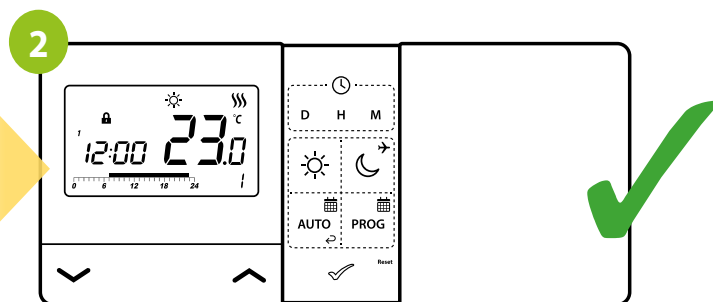

Naciśnij i przytrzymaj przyciski  oraz  przez ok. 3 sekundy.

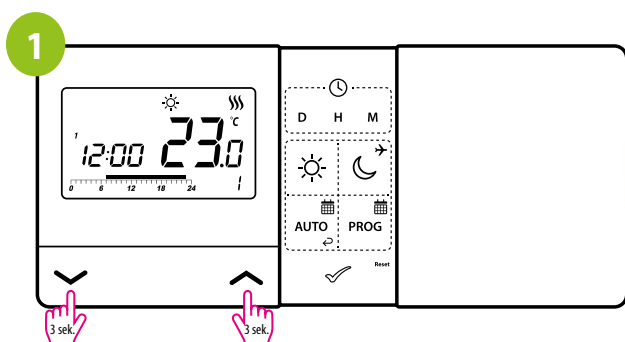

Na ekranie pojawi się ikona kłódki.
Klawisze regulatora zostały zablokowane.

Aby ODBLOKOWAĆ klawisze regulatora, wykonaj poniższe kroki:



Naciśnij i przytrzymaj przyciski  oraz  przez ok. 3 sekundy.

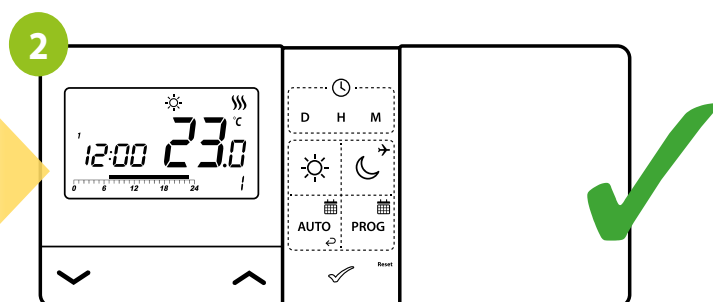

Z ekranu zniknie ikona kłódki.
Klawisze regulatora zostały odblokowane.



Użytkownik ma możliwość ustawienia kodu PIN, który będzie musiał podać za każdym razem, gdy będzie chciał odblokować klawisze regulatora. Aby ustawić kod PIN, należy wejść w parameter P12, a następnie podać nowy kod PIN.

7. Tryb instalatora

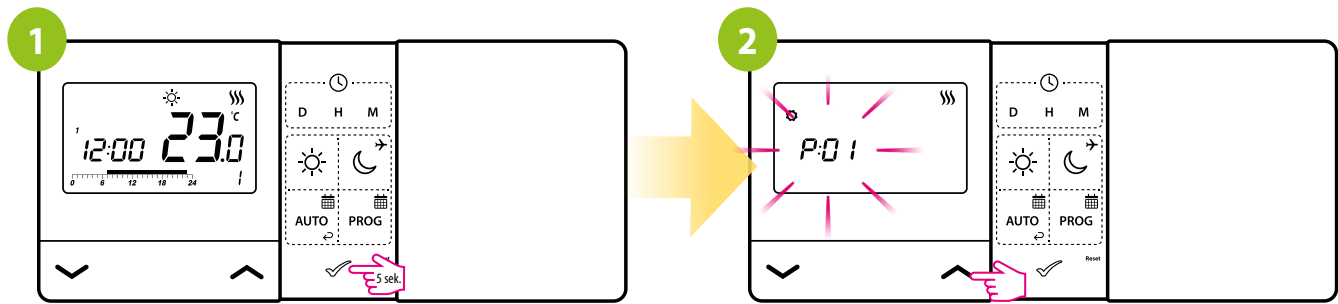

Aby wejść w tryb instalatora przytrzymaj przycisk ✓ przez 5 sekund.

Teraz znajdujesz się w menu instalatora. Poruszaj się między parametrami przy pomocy przycisków ^ lub v . Wejź w parametr za pomocą przycisku ✓ . Edytuj parametr przy pomocy przycisków ^ lub v . Potwierdź nową wartość parametru przyciskiem ✓ .

PARAMETRY SERWISOWE:

Pxx	Funkcja	Wartość	Opis	Nastawa fabryczna
P01	Wybór Grzanie/ Chłodzenie	❄️	Chłodzenie	☄️
		☄️	Grzanie	
P02	Metoda kontroli układu grzania/ chłodzenia	1	Histereza $\pm 0,25^{\circ}\text{C}$	1
		2	Histereza $\pm 0,5^{\circ}\text{C}$	
		3	Algorytm TPI dla ogrzewania podłogowego	
		4	Algorytm TPI dla ogrzewania grzejnikowego	
		5	Algorytm TPI dla ogrzewania elektrycznego	
P03	Dokładność wskazania temperatury na LCD	0,5°C	Parametr określa dokładność wyświetlanej temperatury	0,5°C
		0,1°C		
P04	Korekta wyświetlanej temperatury	-3,5°C do +3,5°C	Jeżeli regulator wskazuje błędną temperaturę, można ją skorygować $\pm 3,5^{\circ}\text{C}$	0°C
P05	Typ przekaźnika	NO	Zwierny typ przekaźnika	NO
		NC	Rozwierny typ przekaźnika	
P06	Format zegara	24h	24-godzinny	24h
		12h	12-godzinny	
P07	Skala temperatury	°C	Celsjusz	°C
		°F	Fahrenheit	
P08	Minimalna temperatura zadana	5°C - 34,5°C	Minimalna temperatura grzania/chłodzenia, która może zostać ustawiona	5°C
P09	Maksymalna temperatura zadana	5,5°C - 35°C	Maksymalna temperatura grzania/chłodzenia, która może zostać ustawiona	35°C

Pxx	Funkcja	Wartość	Opis	Nastawa fabryczna
P10	Dźwięk klawiszy	NO	Wyłączony	YES
		YES	Włączony	
P11	Kod PIN Wymaganie kodu PIN dla edycji Parametrów Serwisowych.	NO	Nieaktywny	NO
		PIN	Aktywny	
P12	Wymaganie kodu PIN dla odblokowania „Blokady Klawiszy”.	NO	Funkcja nieaktywna	NO
		YES	Funkcja aktywna	
CLR	Powrót do ustawień fabrycznych	NO	Anuluj	NO
		YES	Reset fabryczny	

8. Reboot regulatora

Po prawej stronie przycisku ✓ znajduje się mały otwór. Jest to przycisk REBOOT. Naciśnięcie tego klawisza spowoduje ponowne uruchomienie regulatora i reset czasu.

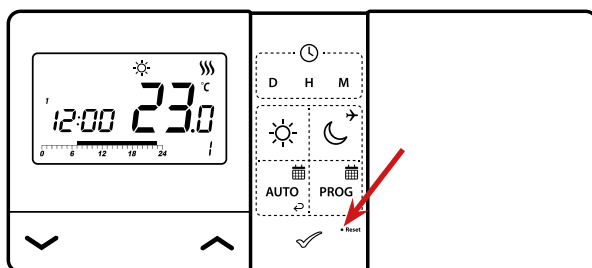

9. Wyczyszczenie ustawień - przywrócenie ustawień fabrycznych

W celu usunięcia aktualnych wszystkich ustawień systemowych, należy skorzystać z parametrów serwisowych (parametr CLR). Po aktywowaniu parametru regulator powróci do ustawień domyślnych.

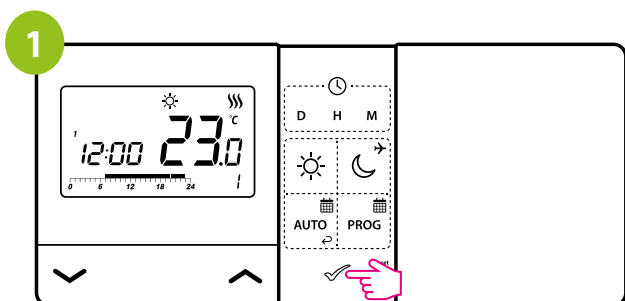

Naciśnij dowolny przycisk, aby podświetlić ekran.

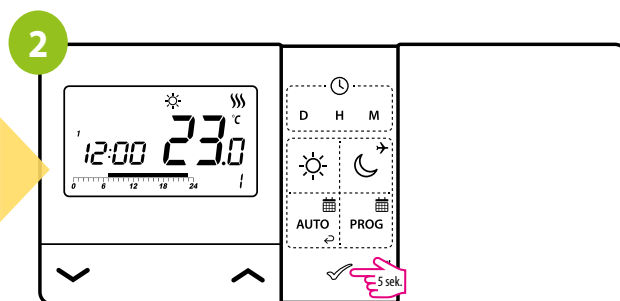

Naciśnij i przytrzymaj przycisk ✓ przez 5 sekund.

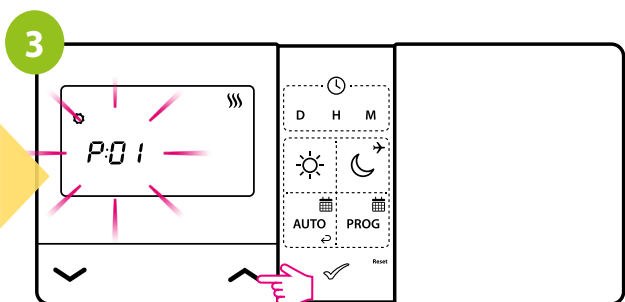

Użyj przycisków ^ lub v , aby wybrać parametr CLR.

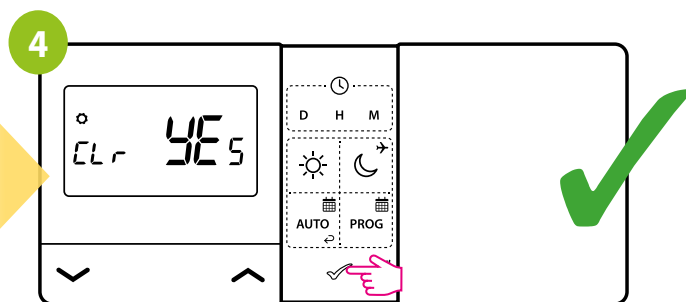

Potwierdź parametr i jego wartość przyciskiem ✓ .

10. Czyszczenie i konserwacja

Regulator E901 nie wymaga specjalnej konserwacji. Do czyszczenia i konserwacji powierzchni nie wolno używać szczotek, myjek lub innych narzędzi mogących porysować powierzchnię regulatora oraz nie należy stosować środków ściernych, pieniających, jak i agresywnych substancji zawierających kwasy, chlor lub jego związki, rozpuszczalniki lub środki wybielające, gdyż może to spowodować uszkodzenie regulatora. Wyświetlacz i przyciski należy zawsze czyścić za pomocą wilgotnej miękkiej ściereczki. Powierzchnie plastikowe można również czyścić bezbarwnymi, łagodnymi środkami czyszczącymi. Środka czyszczącego nie należy natryskiwać bezpośrednio na urządzenie. Po umyciu powierzchni można ją delikatnie wypolerować miękką, suchą ściereczką. Wewnątrz urządzenia nie ma części, które mogą być naprawiane/wymieniane przez użytkownika. Serwis lub naprawa może być przeprowadzona tylko przez autoryzowany serwis ENGO Controls.

11. Dane techniczne

Zasilanie	Baterie 2 x AA
Max obciążenie	5 (3) A
Wyjście sterujące	Przełącznik beznapięciowy NO / COM
Zakres regulacji temperatury	5 - 35°C
Dokładność wskazania temperatury	0.1°C lub 0.5°C
Algorytm sterujący	TPI lub Histereza: $\pm 0.25^{\circ}\text{C}$ i $\pm 0.5^{\circ}\text{C}$
Komunikacja	Przewodowa
Wymiary [mm]	150 x 84 x 22

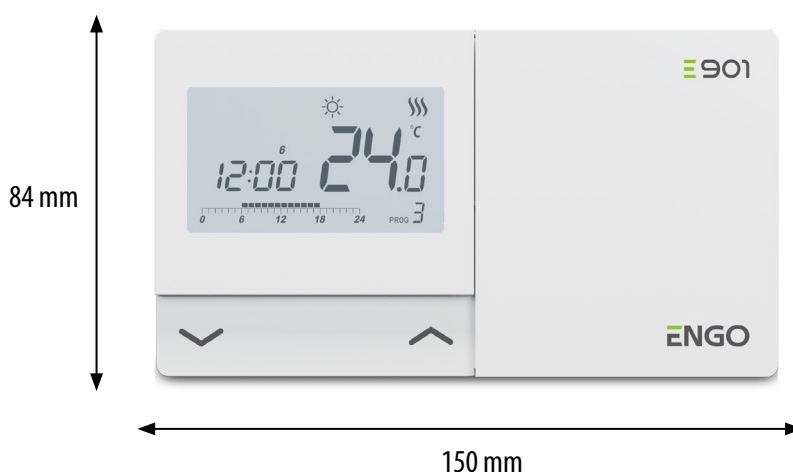

12. Gwarancja

ENGO CONTROLS gwarantuje, że ten produkt jest wolny od jakichkolwiek wad materiałowych lub produkcyjnych i działa zgodnie ze specyfikacją przez okres pięciu lat od daty instalacji. ENGO CONTROLS zastrzega wyłączną odpowiedzialność za naruszenie niniejszej gwarancji naprawą lub wymianą wadliwego produktu. Niniejszy produkt został wyposażony w oprogramowanie zgodne z oznaczeniem dystrybutora w momencie jego sprzedaży. Producent/dystrybutor udziela gwarancji obejmującej wszystkie funkcje i specyfikę produktu zgodnie z tym oznaczeniem. Gwarancja dystrybutora nie obejmuje poprawnego działania funkcji i cech dostępnych w wyniku aktualizacji oprogramowania produktu.

Pełne warunki gwarancji dostępne są na stronie internetowej www.engocontrols.com

Nazwa klienta:	
Adres klienta:	
..... Kod pocztowy:	
Numer telefonu: Email:	
Nazwa firmy:	
Numer telefonu: Email:	
Data instalacji:	
Imię i nazwisko instalatora:	
Podpis instalatora:	



Ver. 1

Data wydania: XI 2023

Producent:

Engo Controls S.C.
43-262 Kobielice
ul. Rolna 4
Polska

Dystrybutor:

QL CONTROLS Sp z o.o. Sp. k.
43-262 Kobielice
ul. Rolna 4
Polska

www.engocontrols.com