



EONE230W EONE230B

Сокращённая инструкция



Ver. 7.4
Дата выпуска: IV 2024
Soft:
ZigBee: v1.0.12
MCU: v2.0.2

Дистрибутор:
QL CONTROLS Sp z o.o. Sp. k.
43-262 Kobielice
Polna 4
Польша

Производитель:
Engo Controls S.C.
43-262 Kobielice
Polna 4
Польша

www.engocontrols.com

Соответствие продукта

Продукт соответствует следующим директивам ЕС: 2014/30/EU, 2014/35/EU, 2014/53/EU и 2011/65/EU.

Безопасность:

Используйте изделие в соответствии с правилами, действующими в стране эксплуатации и в ЕС. Нужно использовать устройство по назначению, сохраняя его сухим. Изделие предназначено только для применения внутри помещений. Прежде чем приступить к монтажным работам и перед использованием изделия, следует полностью прочитать руководство.

Характеристики изделия:

- Питание от сети 230V AC
- Связь по стандарту ZigBee 3.0
- Множество функций, доступных в приложении ENGO Smart / TuYa Smart
- Вход S1-S2 для дополнительного датчика
- Функция ENGO binding (привязка устройства в режиме Online и Offline)
- Возможность установки минимальной и максимальной заданной температуры

Схемы подключения

a) Схема подключения к газовому котлу

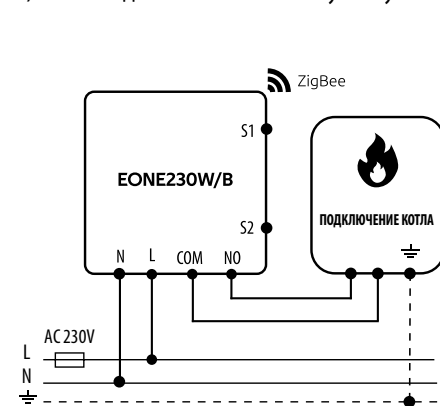

b) Схема подключения к насосу/приводе

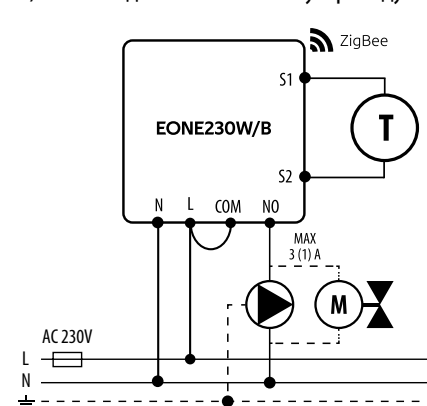

c) Схема подключения к блоку управления

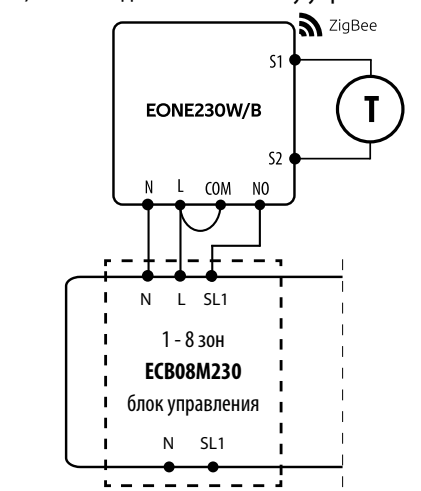

Обозначения:

- Котёл (подключение котла*) – контакты в котле для подключения регулятора ВКЛ/ВЫКЛ (согласно инструкции котла)
- Насос
- Привод клапана
- Датчик температуры
- L, N Питание 230V
- COM, NO Беспотенциальные выходные контакты
- S1, S2 Вход в регуляторе для внешнего датчика температуры
- SL1 Вход управления 230V в блоке
- Предохранитель

Введение

EONE230 – это комнатный терморегулятор скрытого монтажа на основе технологии ZigBee. Он имеет встроенный датчик влажности и функцию установки минимальной и максимальной заданной температуры. Регулятор допускает программируемую смену типа реле и возможность работы в режиме обогрева или охлаждения. Уникальной особенностью данного регулятора является возможность БЕСПРОВОДНОГО управления (функция ENGO binding) и ПРОВОДНОГО управления устройствами, подключаемыми непосредственно к нему (например, проводной блок управления, котёл). Чтобы регулятором можно было управлять по беспроводной связи с помощью мобильного приложения ENGO Smart / TUYA Smart, он должен быть подключён к интернет-шлюзу EGATEZB (продается отдельно). После добавления в мобильное приложение регулятор получает дополнительные функции, например возможность программирования расписания или push-уведомлений. Функция «ENGO binding» обеспечивает беспроводную и непосредственную привязку регулятора к приёмникам (например, блок управления – ESB62ZB, модуль управления - EMODZB или реле – EREL1ZB12A) только при использовании шлюза EGATEZB. ONE230 также может работать как независимый регулятор, подключённый проводами к приёмнику (без взаимодействия с интернет-шлюзом EGATEZB).

Технические данные

Питание	230V AC 50 Hz
Максимальная нагрузка	3(1)A
Диапазон регулировки температуры	от 5,0°C до 45,0°C
Точность отображения температуры	0,5°C
Алгоритм управления	ТPI или Гистерезис (от ±0,1°C до ±2°C)
Связь	ZigBee 3.0 2,4 GHz
Вход S1 - S2	Датчик температуры пола или воздуха, гостиничная карта
Выход управления	COM / NO (беспотенциальный)
Степень защиты	IP30
Размеры	90 x 90 x 34 мм (13 мм после установки в коробку Ф 60)

Описание ЖК-дисплея + описание кнопок

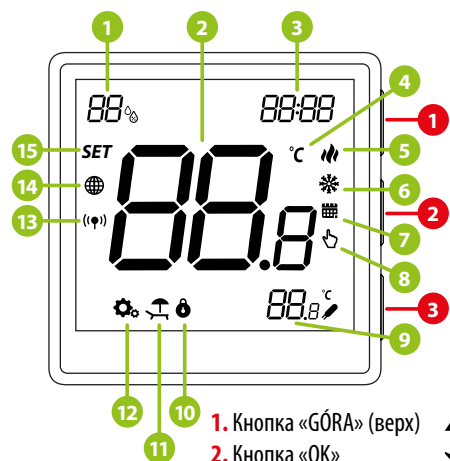

1. Датчик влажности
2. Текущая/установленная температура
3. Часы
4. Единица измерения температуры
5. Индикатор обогрева (анимация иконки означает, что работает режим обогрева)
6. Индикатор охлаждения (анимация иконки означает, что работает режим охлаждения)
7. Иконка активного расписания
8. Режим временной перезаписи
9. Дополнительный датчик температуры
10. Функция блокировки кнопок
11. Режим выходного дня
12. Иконка настроек
13. Индикатор связи с приёмником
14. Индикатор подключения к сети ZigBee
15. Иконка настроек / настройки температуры

Функции кнопок

▲	Увеличить значение
▼	Уменьшить значение
✓	Изменение режима ручной / по расписанию – один клик (только в режиме Online)
✓ (дл.)	Вход в параметры установщика – удерживать 3 секунды
✓ (дл.)	Включение/выключение регулятора - удерживать 5 секунд
✓ (дл.)	Режим сопряжения со шлюзом – удерживать 5 секунд
▲ + ▼ (дл.)	Binding – привязка регулятора к приёмнику – удерживать 5 секунд
▲ + ▼ (дл.)	Сброс регулятора – удерживать до появления сообщения FA, затем отпустить клавиши
▲ + ✓ (дл.)	Заблокировать/разблокировать клавиши – удерживать 3 секунды
▼ + ✓ (дл.)	Переключение между режимами нагрева/охлаждения – удерживать 3 секунды

Установка повторителя в приложении

Убедитесь, что ваш маршрутизатор находится в пределах досягаемости вашего мобильного телефона. Убедитесь, что вы подключены к Интернету. Это сократит время сопряжения устройства.

ШАГ 1 – СКАЧАЙТЕ ПРИЛОЖЕНИЕ ENGO SMART

Загрузите приложение ENGO Smart из Google Play или Apple App Store и установите его на своё мобильное устройство.



ШАГ 2 – ЗАРЕГИСТРИРУЙТЕ НОВУЮ УЧЁТНУЮ ЗАПИСЬ

Чтобы зарегистрировать новую учётную запись, выполните следующие действия:

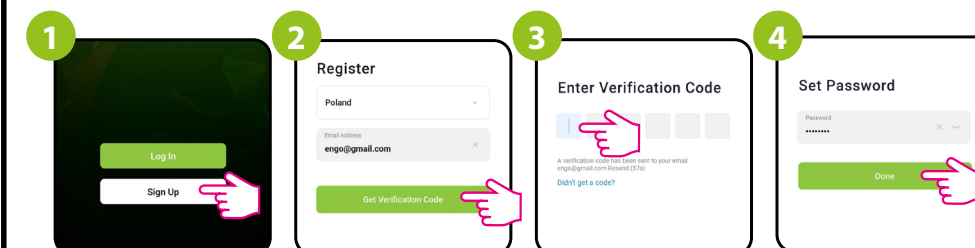

Нажмите на «Sing Up» (Зарегистрироваться), чтобы создать новую учётную запись.

Введите адрес электронной почты, на который будет отправлен проверочный код.

Введите код, полученный в электронном письме. Помните, что у вас есть только 60 секунд, чтобы ввести код!

Затем установите пароль для входа.

ШАГ 3 – УСТАНОВКА МОДУЛЯ ZigBee 3.0 В ПРИЛОЖЕНИЕ

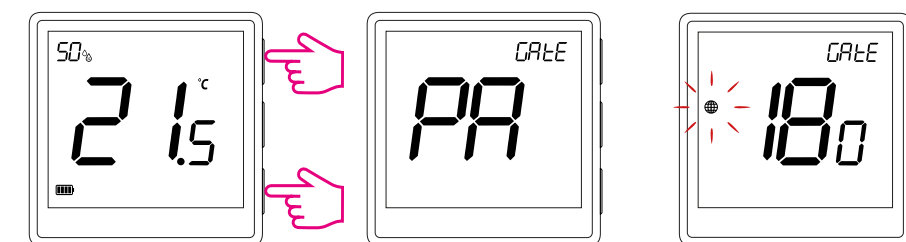

Убедитесь, что ZigBee Gateway добавлен в приложение Engo Smart. Нажмите и удерживайте кнопки ▲ и ▼ на термостате, пока на дисплее не появится надпись „PA“. Затем отпустите кнопки. Запустится режим сопряжения.

Термостат перейдёт в режим сопряжения и начнёт обратный отсчёт времени (180 с).

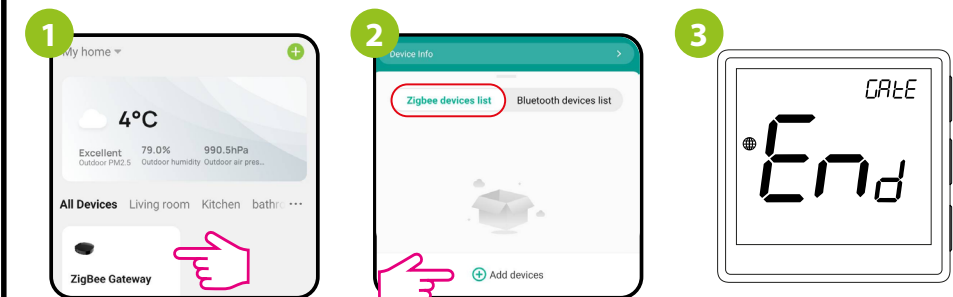

Укажите интерфейс шлюза.

В списке устройств Zigbee выберите «Add Device» (Добавить устройство)

Дождитесь появления сообщения „End“ на экране термостата.

4  Назовите устройство и нажмите: «Done» (конец).

 Регулятор установлен, и приложение отображает основной интерфейс.

6  На экране регулятора появился значок земного шара, информирующий о том, что он добавлен в сеть ZigBee.

Binding – привязка регулятора к модулю/реле

Убедитесь, что модуль и регулятор находятся в одной сети ZigBee (добавлены в один и тот же шлюз EGATEZB).

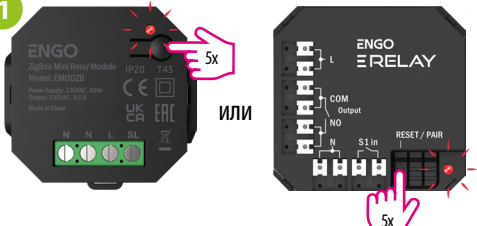
1  ИЛИ

Чтобы правильно привязать регулятор к модулю или реле, сначала быстро нажмите кнопку 5 раз. Светодиод начнет медленно мигать красным, что означает, что устройство находится в режиме привязки (сопряжение с регулятором).

На регуляторе EONE одновременно удерживайте кнопки ▲ и ▼, пока не появится функция «bind» (привязать).

2  На регуляторе EONE одновременно удерживайте кнопки ▲ и ▼, пока не появится функция «bind» (привязать).

3  Отпустите клавиши, функция bind (привязки к регулятору) активна.

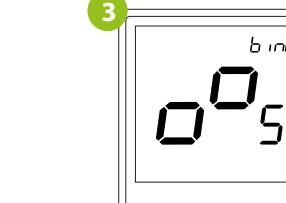
4  Процесс привязки занимает до 300 секунд.

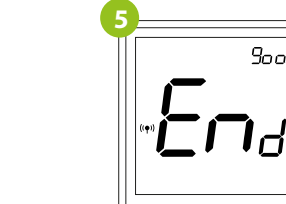
5  После успешного сопряжения устройств отобразится сообщение «END good». Светодиод на модуле перестанет мигать.

Устройства успешно сопряжены. Регулятор отображает главный экран, на экране появилась иконка «(🌐)», сигнализирующая о связи с приёмником.

ПРИМЕЧАНИЕ:

Если процесс привязки не удался, его следует повторить, учитывая расстояния между устройствами, препятствия и помехи.

Помните: Радиус действия можно увеличить, установив сетевые повторители ZigBee.

Binding – привязка контроллера к беспроводному блоку управления ECB62ZB.

Убедитесь, что блок ECB62ZB и регулятор находятся в одной сети ZigBee (добавлены в один и тот же шлюз EGATEZB), а светодиод POWER горит синим цветом.

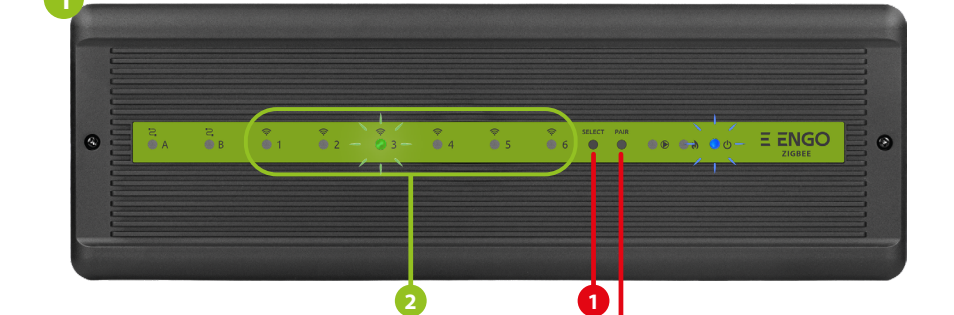
1  Выберите зону в блоке, которую вы хотите назначить регулятору. Светодиод (2) мигнёт 3 раза около выбранной зоны. Подтвердите свой выбор, нажав кнопку PAIR (2). Светодиод (2) будет мигать зелёным цветом около зоны, выбранной ранее. – Процесс привязки начался, он активен в течение 10 минут, и за это время можно привязать регулятор к выбранной зоне.

Чтобы правильно связать регулятор с блоком управления, сначала кнопкой SELECT (1) выберите зону в блоке, которую вы хотите назначить регулятору. Светодиод (2) мигнёт 3 раза около выбранной зоны. Подтвердите свой выбор, нажав кнопку PAIR (2). Светодиод (2) будет мигать зелёным цветом около зоны, выбранной ранее. – Процесс привязки начался, он активен в течение 10 минут, и за это время можно привязать регулятор к выбранной зоне.

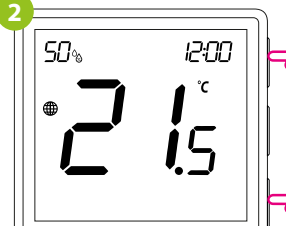
2  На регуляторе EONE одновременно удерживайте кнопки ▲ и ▼, пока не появится функция «bind» (привязать).

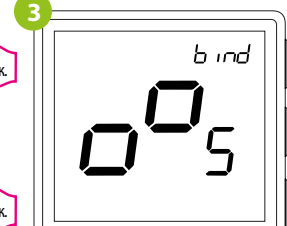
3  Отпустите клавиши, функция bind (привязки к регулятору) активна.

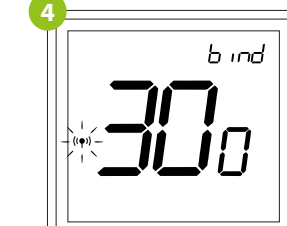
4  Процесс привязки занимает до 300 секунд.

После успешного сопряжения устройств отобразится сообщение «END good».

Устройства успешно сопряжены. Регулятор отобразил главный экран, на экране появился значок «(🌐)», обозначающий связь с приёмником.

ПРИМЕЧАНИЕ:

Если процесс привязки не удался, его следует повторить, учитывая расстояния между устройствами, препятствия и помехи.

Помните:

Радиус действия можно увеличить, установив сетевые повторители ZigBee.

Режим установщика

Для входа в режим установщика удерживайте кнопку ✓ в течение 3 секунд.

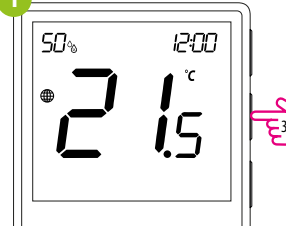
1  Перемещайтесь между параметрами с помощью кнопок ▲ или ▼. Введите параметр с помощью кнопок ✓. Отредактируйте параметр кнопками ▲ или ▼. Подтвердите новое значение параметра кнопкой ✓.

2 

Перемещайтесь между параметрами с помощью кнопок ▲ или ▼. Введите параметр с помощью кнопок ✓. Отредактируйте параметр кнопками ▲ или ▼. Подтвердите новое значение параметра кнопкой ✓.

Сервисные параметры

Pxx	Функция	Значение	Описание	Заводская установка
P01	формат времени	12h 24h	12 часов 24 часов	24h
P02	Выбор обогрева/охлаждение	 	Обогрев Охлаждение	
P03	Метод управления системой обогрева/охлаждения	TPI UFH	Алгоритм TPI для тёплого пола	TPI UFH для обогрева HIS 1.0 для охлаждения
		TPI RAD	Алгоритм TPI для радиаторного отопления	
		TPI ELE	Алгоритм TPI для электрического отопления	
		HIS 0.2	Гистерезис +/-0,1°C	
		HIS 0.4	Гистерезис +/-0,2°C	
		HIS 0.6	Гистерезис +/-0,3°C	
		HIS 0.8	Гистерезис +/-0,4°C	
		HIS 1.0	Гистерезис +/-0,5°C	
HIS 2.0	Гистерезис +/-1,0°C			
HIS 3.0	Гистерезис +/-1,5°C			
HIS 4.0	Гистерезис +/-2,0°C			
P04	Корректировка отображаемой температуры	от -3,5°C до +3,5°C	Если регулятор показывает неправильную температуру, её можно скорректировать в диапазоне +/- 3,5°C.	0°C
P05	Минимальная задаваемая температура	5°C - 45°C	Минимальная температура обогрева/охлаждения, которую можно установить	5°C
P06	Максимальная задаваемая температура	5°C - 45°C	Минимальная температура обогрева/охлаждения, которую можно установить	35°C
P07	Дополнительный вход S1/S2	1	Неактивный	1
		2	Температура пола	
		3	Внешнее измерение температуры помещения	
		4	Внешний беспотенциальный контакт (ВКЛ/ВЫКЛ) или датчик наличия гостиничной карты).	
P08	Максимальная температура пола для отопления (активно, когда параметр P07=2)	5°C - 45°C	Для защиты пола нагревание отключается, когда датчик пола сигнализирует о температуре выше максимального значения.	35°C
P09	Минимальная температура пола для отопления (активно, когда параметр P07=2)	5°C - 45°C	Для защиты пола нагревание включается, когда датчик пола сигнализирует о температуре ниже минимального значения.	10°C
P10	Максимальная температура пола для охлаждения (активно, когда параметр P07=2)	5°C - 45°C	Для защиты пола охлаждение включается, когда датчик пола сигнализирует о температуре выше максимального значения.	15°C
P11	Минимальная температура пола для охлаждения (активно, когда параметр P07=2)	5°C - 45°C	Для защиты пола охлаждение отключается, когда датчик пола сигнализирует о температуре ниже минимального значения.	7°C
P12	Комфортный пол	ВЫКЛ.	Функция доступна только в режиме обогрева. Эта функция предназначена для поддержания температуры пола, даже когда нет необходимости обогревать помещение. После активации функции, если регулятор не подавал сигнал на нагревание в течение последних 60 минут, нагревание включается на заданное время (в соответствии с уровнем, выбранным пользователем). Не забывайте про экономичность использования этой функции.	ВЫКЛ.
		Уровень 1=7 минут		
		Уровень 2=11 минут		
		Уровень 3=15 минут		
		Уровень 4=19 минут		
Уровень 5=23 минут				
P13	Защита клапанов	ВКЛ.	Включено	ВЫКЛ.
		ВЫКЛ.	Выключено	
P14	Внутреннее реле	NO	Нормально разомкнутый тип реле	NO
		NC	Нормально замкнутый тип реле	
		ВЫКЛ.	Неактивный	
P15	Яркость дисплея	10% - 100%	Регулируется от 10 до 100%	50%
P16	PIN-код для настроек установщика	NO	Неактивный	NO
		PIN	Активный	
P17	Требуется PIN-код для разблокирования клавиатуры (Активно, если P16=PIN)	NO YES	Нет Да	NO
CLR	Возврат к заводским настройкам	NO	Отмена	NO
		YES	Сброс к заводским настройкам	

Сброс к заводским настройкам

Для СБРОСА регулятора к заводским настройкам удерживайте кнопки ▲ и ▼ до появления сообщения FA, затем отпустите их. Регулятор перезапустится, восстановит заводские настройки и отобразит главный экран. Если регулятор был добавлен в интернет-шлюз и сеть ZigBee, он будет удалён из нее, и его будет нужно добавить/сопрячь заново.

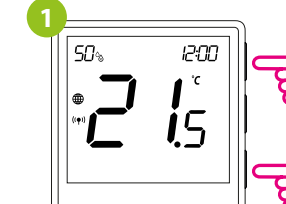
1  10 сек

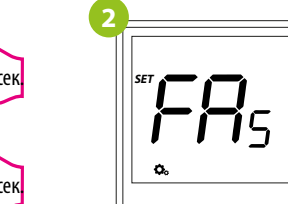
2  10 сек

3 